

HolzWerken

KATALOG

2025 | 2026

www.holzwerken.net/shop

Geballtes Wissen für Holzwerker!

Bücher

Zeitschrift

Digitale Medien

Veranstaltung



Liebe Holzwerkerin, Lieber Holzwerker,

vor Ihnen liegt das neue *HolzWerken*-Buchprogramm 2025/2026. Aus einer Vielzahl von Themen entdecken Sie sicher das passende Buch für sich.

Als Programmleiter *HolzWerken* ist mein persönlicher Anspruch, Themen auszusuchen, die das Arbeiten mit Holz für Sie zu einem schönen Erlebnis werden lassen. Zusammen mit Autoren und Experten stimmen wir die Themen genau auf Ihre Bedürfnisse ab, um Sie in der Werkstatt erfolgreich zu unterstützen. Mit Projekten, die Ihnen Freude bereiten oder Anleitungen und Tipps, die Ihnen effektives Arbeiten ermöglichen.

In diesem Jahr möchte ich Sie besonders auf die Neuerscheinung zum Thema *Erste Hilfe in der Werkstatt* hinweisen. Ein Buch, mit dem man sich auf den Fall vorbereiten kann, der hoffentlich nicht eintreten wird. Aber falls doch, ist es erstens gut, vorbereitet zu sein und zweitens ggf. schnell etwas nachschlagen zu können.











Eine weitere besondere Neuerscheinung ist *Schränken & Feilen* von Matt Cianci. Es geht um das Schärfen von (westlichen) Handsägen. Ein sicherlich etwas ausgefallenes Thema, aber es ist wirklich beeindruckend zu sehen, was man alles selbst machen kann. Nicht nur Sägeblätter zu schärfen, sondern auch die Sägegeometrie zu verändern. Also letztlich eine Säge für einen anderen Zweck daraus zu machen. Wirklich faszinierend. Schauen Sie mal rein, z. B. über die Leseproben, die Sie einfach über die QR-Codes hier im Katalog erreichen.

Sie haben Wünsche an mich oder unsere Autoren? Kontaktieren Sie uns gerne direkt oder nutzen Sie unsere Veranstaltung *HolzWerken live* für ein persönliches Gespräch – wir freuen uns auf Ihre Ideen und auf ein Kennenlernen!

Ihr Dirk Hennies

(Programmleiter *HolzWerken* Buch)



Seite	Thema
3 – 6	 Neuerscheinungen
7 – 9	 Werkstatt
10 – 15	 Möbelbau
16 – 19	 Werkzeuge und Maschinen
20 – 25	 Holzarbeiten und -techniken
26 – 28	 Drechseln
29	 Holzbau und Blockhäuser
30 – 31	 Grünholz
32	 Schnitzen mit der Kettensäge
33 – 37	 Zeitschrift
39	 Veranstaltung

Falls passiert, was nicht passieren sollte ...

Dr. Jeffery Hill

Erste Hilfe in der Werkstatt

Der handliche Ratgeber bei Verletzungen

Erste Hilfe in der Werkstatt befasst sich eingehend mit dem, was Sie wissen müssen, wenn Sie mit Verletzungen in der Werkstatt konfrontiert sind, von Schnittwunden über Stichwunden bis hin zu Fremdkörpern im Auge.

Der Autor, Notarzt und in seiner Freizeit Holzwerker, empfiehlt Artikel für Ihren Erste-Hilfe-Kasten und begründet diese Auswahl nachvollziehbar. Standard-Erste-Hilfe-Sets sind ein Glücksspiel, wenn es darum geht, das zu haben, was man für die Werkstatt braucht. In diesem Buch erfahren Sie, was Sie wirklich brauchen.

Das Buch erklärt die Verletzungen, die in der Werkstatt am häufigsten auftreten, wie man sie behandeln kann und in welchen Fällen man sie nicht selbst behandeln sollte. Detailliert, aber nicht zu umfangreich, fachlich begründet, aber für den Laien verständlich.

176 Seiten, Hardcover, Leinenstruktur mit Prägung



ISBN 978-3-7486-0758-8

Best.-Nr. 22349

22,- €

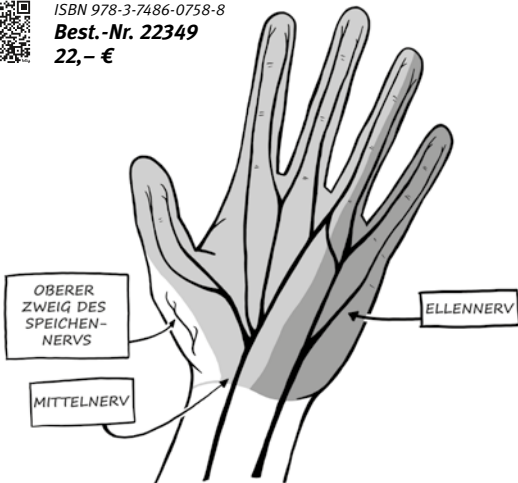

Im Pocket-Format!

HolzWerken

Inhaltsverzeichnis

- 1 Einführung
- 2 Einen richtigen Erste-Hilfe-Kasten zusammenstellen
- 3 Wie man Blutungen stoppt
- 4 Grundlagen der Wundheilung
- 5 Anatomie-Fibel
- 6 Rote Flaggen
- 7 Tetanus ist eine schlimme Art zu sterben
- 8 Grundsätze der frühen Wundversorgung
- 9 Wundauflagen
- 10 Sie haben sich also ein Körperteil abgeschnitten – Was nun?
- 11 Risswunden
- 12 Quetschverletzungen
- 13 Stichwunden
- 14 Verletzungen durch Hochdruckinjektionen
- 15 Augenverletzungen



Handsägen wieder scharf machen:

Matt Cianci

Schränken & Feilen

Die praktische Anleitung zum Schärfen von Handsägen

In *Schränken & Feilen* vermittelt Matt Cianci die Grundlagen der Pflege von Rückensägen und Handsägen westlicher Bauart: Er erklärt sehr ausführlich, wie Sie Ihre Sägen mit dem richtigen Spanwinkel, der richtigen Schräge und dem richtigen Zahnabstand feilen und schlichten, damit sie scharf bleiben. Außerdem lernen Sie, wie Sie mit Sägezähnen umgehen, die in gutem Zustand, aber stumpf sind, und wie Sie stark beanspruchte Zähne erfolgreich reparieren.

Das Besondere an diesem Buch sind die Detailfotos der Sägezähne in unterschiedlichsten Zuständen und von deren Bearbeitung. Erst diese Illustrationen machen den Prozess des Sägeschärfens leicht verständlich. Und es wird erstaunlich wenig Werkzeug benötigt.

Außerdem zeigt Matt Cianci Ihnen, wie Sie Vintage-Sägen identifizieren und restaurieren können („ist das Schnäppchen vom Flohmarkt vielleicht ein guter Kauf?“) – und grundlegende Reparaturmöglichkeiten für Sägen – wie man etwa eine verbogene Klinge ausrichtet oder den Rücken einer Rückensäge neu einstellt.

160 Seiten, Hardcover, Leinenstruktur mit Prägung



ISBN 978-3-7486-0779-3

Best.-Nr. 22422

28,- €

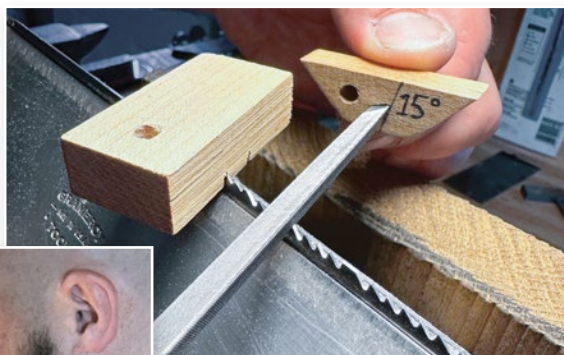

Über den Autor:

Matt Cianci lebt mit seiner Frau, seinen drei Kindern und zwei Dackeln in Rhode Island. Er setzt seit 2011 professionell Sägen instand und bietet Schärf- und Reparaturdienste an. Sie können ihn unter TheSawWright.com erreichen.



Durchdacht und selbst gemacht ...

Robert Wearing

156 praktische Vorrichtungen und Spannmittel

Clever anreißen, klemmen, sägen, hobeln

Einhundertsechsfünfzig clevere Ideen für die Arbeit mit Handwerkzeugen in der Werkstatt: Vom einfachen Richtschieber über diverse Klemmbacken, sehr viele Säge- und Hobelvorrichtungen bis hin zu zahlreichen Zwingen jeder Komplexitätsstufe. Und noch viel mehr. Unmöglich, das in einer Aufzählung unterzubringen – eine komplette Auflistung finden Sie in der Leseprobe im Webshop.

Viele dieser Lösungen kann man nicht kaufen. Und falls doch es selbst herzustellen macht in jedem Fall mehr Spaß. Vielleicht bringt Sie der eine oder andere Vorschlag des Verfassers sogar zu einer eigenen Variante. Die Illustrationen sind minimalistische Strichzeichnungen, die sich auf das Wesentliche beschränken.

Robert Wearing (1921–2020), der schon das viel gelobte Buch *Mit sicherer Hand* aus unserem Programm geschrieben hat, öffnet eine Schatzkiste voller Ideen für ambitionierte Holzwerker – in gewisser Weise die Fortsetzung des ersten Buchs. Beide Titel gibt es auch im Bundle.

ca. 160 Seiten, Hardcover, Leinenstruktur mit Prägung

ISBN 978-3-7486-0814-1
Best.-Nr. 22482
 ca. 26,- €

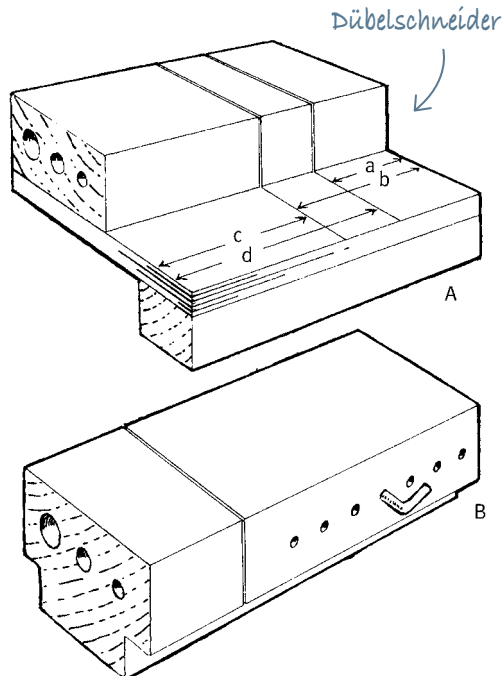

Dübelnschneider



NEU!

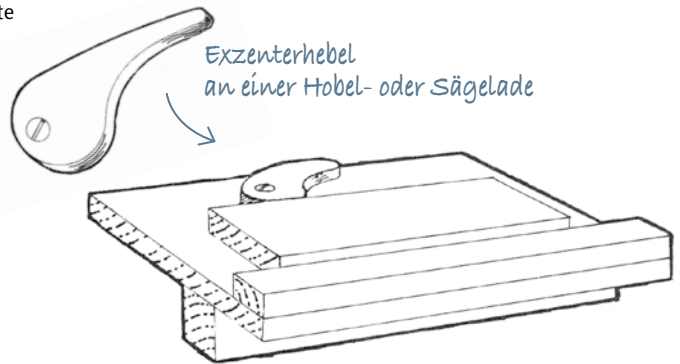

Exzenterhebel an einer Hobel- oder Sägelade



Mehr Infos zu Mit sicherer Hand finden Sie auf Seite 11

Paketangebot:

Buchpaket Möbelbau mit Robert Wearing

Bestellung exklusiv bei HolzWerken
Best.-Nr. 22500
 ca. 49,- €



Das Beste aus der Zeitschrift:**HolzWerken – Die besten Vorrichtungen 2**

28 selbst gebaute Helfer für die Arbeit mit Hand- und Elektrowerkzeugen

Vorrichtungen erleichtern viele Arbeitsgänge, machen die Arbeit sicherer, präziser und wiederholgenau. Manche Arbeiten sind damit überhaupt erst möglich. In diesem zweiten Band mit den besten *HolzWerken*-Artikeln zu Vorrichtungen finden sich mehrheitlich Helferlein für die Arbeit an Tischkreissäge, Bandsäge und mit der Oberfräse. Aber auch die Arbeit mit Handwerkzeugen wird bedacht. Hier ist für jeden etwas dabei, der seine Möglichkeiten erweitern möchte – für Anfänger und Fortgeschrittene.

Das sind die Inhalte:**Bandsäge**

- Sichere Schnitte an der Bandsäge
- Die Bandsäge wird zur Sägemühle
- Brettstärken unter Kontrolle

Oberfräse

- Das Eckige wird rund
- Hirnholzflächen mit der Oberfräse abrichten
- Exakte Nuten mit der Oberfräse
- Löcher und Kreise im Wunsch-Format
- Schiebeshlitten am Frästisch
- Millimetergenaue Kreise

Handwerkzeuge

- Führungen zum Sägen von Zinken und Schwalben
- Nachbau eines alten Ulmia-Spannstocks
- Drei Halterungen für die Hobelbank
- Hobeln sehr kleiner Werkstücke
- Zinkenhilfe
- Stoßladen: Selbst gebaut oder Luxus-Variante?

Tischkreissäge

- Kleine Leisten an der Tischkreissäge schneiden
- Fritz & Franz – selbst gebaut oder kommerzielle Vorrichtung?
- Zinken von der Kreissäge
- Ablänganschlag für die Tischkreissäge
- FINGER WEG! – Abstandshalter bei kleinen Werkstücken
- Nuten sägen an der Tischkreissäge
- Schlitz & Zapfen an der Tischkreissäge
- Selbst gebauter Parallelanschlag

Und sonst noch

- Zirkel zum Übertragen der Proportionen des Goldenen Schnitts
- Dübellöcher kopieren leicht gemacht
- Fasen mit dem Bandschleifer
- Furnieren wie die Feuerwehr (Furnierpresse)

NEU!

120 Seiten, Softcover



ISBN 978-3-7486-0810-3
Best.-Nr. 22472
 22,- €

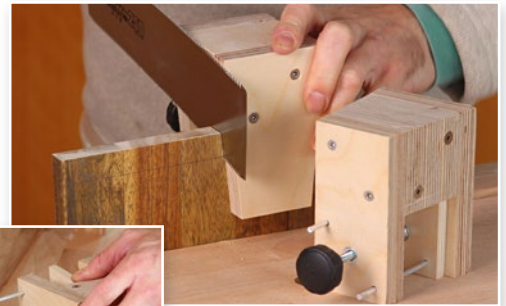

Gute Zinkenführung

Mehr Infos zu
Die besten Vorrichtungen 1
 finden Sie auf Seite 9

Paketangebot:

Sie kennen Band 1 noch nicht? Dann erhalten Sie hier beide Bände im günstigen Buchpaket mit Preisvorteil.

**Buchpaket
Die besten Vorrichtungen 1 und 2**

Bestellung exklusiv bei HolzWerken
Best.-Nr. 22496
 38,- €





HolzWerken Werkstatt-einrichtung

15 Projekte und Ideen für die eigene Werkstatt

- Vorrichtungen
- Hobel- & Werkbänke
- Planung und Raum- aufteilung der eigenen Werkstatt
- Bauprojekte für Möbel zur Aufbewahrung
- Projekte aus der Zeitschrift HolzWerken

120 Seiten, Softcover

ISBN 978-3-86630-729-2
Best.-Nr. 9178
 22,- €



Werkzeugkiste aus „Werkstatt-einrichtung 1“

HolzWerken – Werkstatt-einrichtung 2

22 Projekte für die Werkstatt: Arbeitstische, Spannvorrichtungen und kleine Helfer

Dieses Buch bündelt zum zweiten Mal die besten Artikel aus der Zeitschrift HolzWerken zu Optimierungen und Verbesserungen des wichtigsten Raums für jeden Holzwerker. Entdecken Sie Arbeitstische, Spannvorrichtungen, nützliche Kleinwerkzeuge und vieles mehr.

Das sind die Inhalte:

- Rund um die Hobelbank: Selbstbau, Umbau, Anbau, Varianten für Kinder und Küchentisch, Helfer zum Fräsen und Bohren
- Böcke mal anders
- T-Nut-Schienen
- Stauraum und Ablagemöglichkeiten
- Tische: Vom fahrbaren Untersatz für die Tischkreissäge bis zu einem, der so variabel und klein ist, dass Sie ihn überall hin- oder draufstellen können
- Praktische Tipps: Planung der Stromversorgung und Bau von Absauganlagen

120 Seiten, Softcover

ISBN 978-3-7486-0735-9
Best.-Nr. 22296
 22,- €

HolzWerken Die besten Tipps und Tricks 1

Kompaktes Know-how direkt für die Werkstatt

- Die besten Tipps & Tricks aus den ersten 47 Ausgaben der Zeitschrift HolzWerken
- Anregungen um die Arbeit schneller, sicherer und komfortabler zu machen
- Themengebiete: Tischlern, Drechseln und Werkstatt

112 Seiten, Softcover

ISBN 978-3-86630-996-8
Best.-Nr. 9171
 22,- €

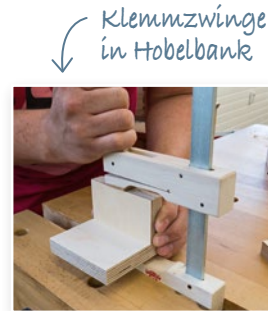

Klemmzwinde in Hobelbank

Fotos aus „Die besten Tipps und Tricks 2“

HolzWerken Die besten Tipps und Tricks 2

Pfiffiges Know-how für die Werkstatt

In jeder Ausgabe veröffentlicht die Zeitschrift HolzWerken mehrere Seiten Tipps & Tricks zu allen Themen rund um das Arbeiten mit Holz.

Aus dieser äußerst beliebten Rubrik sind in vorliegendem Band zum zweiten Mal die besten Ideen ausgesucht, diesmal aus den Ausgaben 48 bis 65. Nur grob sortiert laden die kleinen und manchmal auch etwas größeren Texte mit ihren zahlreichen Illustrationen zum Blättern und Kreuz- und Querlesen ein. Ein Register erlaubt auch eine gezieltere Suche.

Kurzum: eine Fundgrube an Ideen für alle Holzbegeisterten.

96 Seiten, Softcover

ISBN 978-3-7486-0506-5
Best.-Nr. 21819
 22,- €



Fakir-Brett

Paketangebot: Buchpaket Werkstatt-einrichtung 1 und 2

Bestellung exklusiv bei HolzWerken
Best.-Nr. 22306
 38,- €

Paketangebot: Buchpaket Die besten Tipps und Tricks 1 und 2

Bestellung exklusiv bei HolzWerken
Best.-Nr. 22498
 38,- €

James Hamilton

Die Eigenbau-Werkstatt

Schlaue Vorrichtungen und kleine Maschinen aus Multiplex und T-Nut-Schienen

Maschinen und komplexe Vorrichtungen selbst bauen! Warum macht man so etwas? Nun, man spart Geld, kann Funktionen einbauen, die es nicht zu kaufen gibt oder es reizt einen einfach die Herausforderung eines komplexen Projekts. Außerdem kann man andere Holzwerker und Holzwerkerinnen natürlich prima damit beeindrucken. Aber, das schreibt der Autor selbst, man muss „schon etwas verrückt sein, um zu machen, was ich mache.“

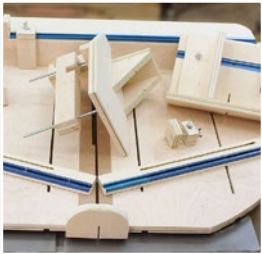

Projektbeispiel aus „Die Eigenbauwerkstatt“



In diesem Buch finden sich folgende Bauprojekte:

- Handoberfräseschisch mit Schiebetrisch
- Multifunktionslift für die Handoberfräse
- Ablängschlitten
- Große Bandsäge
- Anschlag mit Feineinstellung für den Handoberfräseschisch
- Stationäre Stichsäge
- Fliehkraftabscheider für den Werkstattstaubsauger
- Trommelschleifmaschine mit doppelter Zuführung
- Multifunktionschleiftisch

152 Seiten, Hardcover



ISBN 978-3-7486-0426-6

Best.-Nr. 21636

34,- €



Christopher Schwarz

Praktische Werkstattmöbel

Von der ersten Werkzeugkiste bis zur Hobelbank nach Maß

Eine gut organisierte Werkstatt ist wohl der Traum eines jeden Holzwerkers. Mit diesem Buch kommen Sie dem Ziel ein Stück näher:

- Kompletter Hobelbank-Bauplan für eine zerlegbare Variante
- Verbesserungsvorschläge und Aufwertungen für vorhandene Hobelbänke
- Aufstellungshinweise für Maschinen
- Bauanleitungen Frästisch und Maschinentische für Kapp- und Gehrungssäge, Ständerbohrmaschine und Tischkreissäge
- Anleitung für Werkzeugtruhe, Werkzeugwagen und Wandschränke

176 Seiten, Hardcover



ISBN 978-3-86630-598-4

Best.-Nr. 20592

34,- €



Tom Fidge

Werkstatt unplugged

11 Projekte mit Herz, Hand und Hobel

Die einzigartige Sammlung von Projekten in diesem Buch reicht von einer Sägebank für die Werkstatt bis zu einem unverwechselbaren Karteikarten-Schrank im Retro-Stil, umgearbeitet für die Aufbewahrung von Küchenutensilien.

Aus dem Inhalt:

- Projekte umsetzen nur mit Handwerkzeugen
- Handwerkzeuge selber bauen
- Abschnitte zu Oberflächenbehandlung und Klebstoffen
- Mit detaillierten Zeichnungen

240 Seiten, Hardcover



ISBN 978-3-86630-551-9

Best.-Nr. 20505

34,- €

Für mehr Informationen und Leseproben - QR-Codes scannen.

Sandor Nagyszalanczy

Werkstatthilfen selber bauen

Sicher spannen, führen, halten

Schon wenige gleiche Arbeitsgänge erfordern oftmals die Verwendung einer Vorrichtung. Genauigkeit und Zuverlässigkeit bei wiederholten Tätigkeiten lassen sich nicht anders erreichen. Zeiteinsparungen sind ein weiterer Vorteil.

- Vorrichtungen für Band- und Tischkreissäge
- Vorrichtungen fürs Fräsen, Bohren, Schleifen
- Eigene Maschinen und Werkzeuge aufwerten



272 Seiten, Hardcover



ISBN 978-3-86630-948-7

Best.-Nr. 9154

44,- €



HolzWerken Die besten Vorrichtungen

19 selbst gebaute Helfer für Säge, Fräse und Hobelbank

Die beliebtesten Themen zum Vorrichtungsbau aus der Zeitschrift HolzWerken:

- Furnier- und Verleimpresen
- Doppelgehrungsanschlüge für die Kreissäge
- Schärfführungen, Hobelbankhelfer, Klappböcke u.v.m.

128 Seiten, Softcover



ISBN 978-3-86630-720-9

Best.-Nr. 9176

22,- €

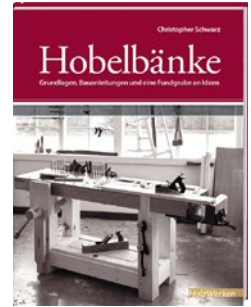

Christopher Schwarz

Hobelbänke

Grundlagen, Bauanleitungen und eine Fundgrube an Ideen

Die Hobelbank ist oft das wichtigste Werkzeug! Doch welche von den vielen verschiedenen Werkbänken ist die richtige für Sie? Der Autor Christopher Schwarz beleuchtet in seinem Werk die Frage nach den zentralen Grundsätzen für eine gute Hobelbank.

- Anregungen zum Bau einer eigenen Hobelbank
- Pro-und-Contra-Diskussion der verschiedenen Modelle
- Überblick über Zangen und Zubehör
- Verbesserungsvorschläge für Hobelbänke
- Mit neun Hobelbank-Bauplänen

256 Seiten, Hardcover



ISBN 978-3-86630-988-3

Best.-Nr. 9169

42,- €

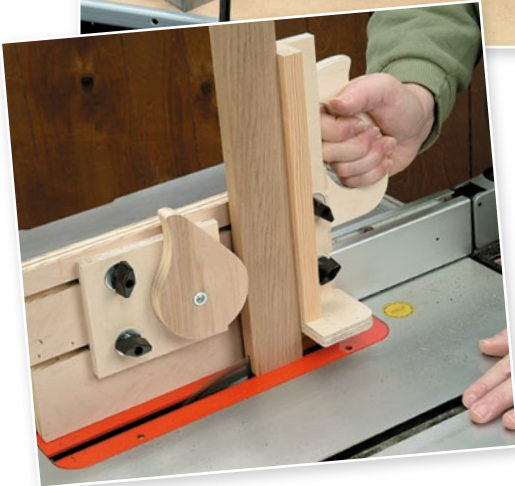

Projektbeispiele aus
„Werkstatthilfen selber bauen“

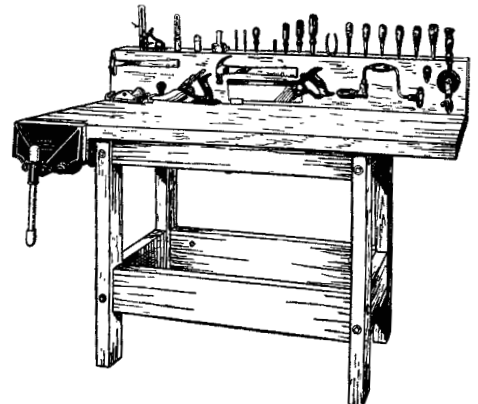

Strother Purdy

Türen selbst bauen

Materialien, Techniken und 9 Nachbau-Projekte

Nur wenige Möbelstücke arbeiten so stark wie Türen. Um sie dauerhaft zu bauen, insbesondere Außentüren, braucht man mehr Wissen und Erfahrung als beim Bau von Einrichtungsgegenständen. Doch wie bei einem Tisch oder einem Bücherregal ist der Bau einer Tür einfacher, als man denkt, sobald man die Grundlagen gelernt hat. Türenbau entwickelt sich so zu einem Projekt, auf das man später jeden Tag stolz sein kann.

Egal, ob Sie Anfänger im Bereich Heimwerken sind oder erfahrener Holzwerker: Dieses Buch deckt für den Bau Ihrer ersten Tür alles ab, was Sie brauchen, um erfolgreich zu sein.

Dieses Buch enthält:

Grundlagen:

- Grundlegendes zu Gestaltung und Materialien für den Türenbau
- Holzverbindungen beim Türenbau
- das Anschlagen und Einsetzen von Türen

Bauprojekte:

- Brettertür
- Rahmentür für den Innenbereich
- Tür aus Bausperrholz
- Moderne rustikale Tür
- Tür mit Wabenkern
- Rahmentür mit unterschiedlichen Sichtseiten
- Fenstertüren für Innenräume
- Tür im Arts-and-Crafts-Stil mit Glasfüllungen
- Fliegengittertür



Dabei lernen Sie verschiedene Verbindungstechniken, den Einsatz unterschiedlicher Materialien und eine Menge praktischer Kniffe – dies alles können Sie auch zu eigenen Projekten neu kombinieren.

Autor Strother Purdy arbeitet seit über 30 Jahren mit Holz. Er war Redakteur bei der Zeitschrift *Fine Woodworking* und ist seit 2000 selbstständiger Möbeltischler.

160 Seiten, Hardcover



ISBN 978-3-7486-0751-9

Best.-Nr. 22336

36,- €



Andy Rae

Schubladen und Türen

Entwerfen – Fertigen – Einbauen

Gut entworfene und sorgfältig gebaute Schubladen und (Möbel-)Türen machen aus einem guten Möbelstück ein sehr gutes. Während es relativ einfach ist, einen Möbelkorpus zu bauen, ist es schwierig, gut laufende Schubladen zu bauen, ebenso wie perfekt schließende Türen. Und es gibt zahlreiche Wege, Schubladen oder Türen zu bauen, je nach Verwendungszweck. Viele davon werden in diesem Buch gezeigt. Dazu auch Spezialles wie Geheimschubladen, Tastaturablagen, Drehteller, etc.

Der Autor geht auch ausführlich auf die Auswahl und Montage der verschiedenen Beschläge ein, wie Schubladenführungen, Schlösser, Stops, Scharniere, Griffe etc.

192 Seiten, Hardcover



ISBN 978-3-7486-0507-2

Best.-Nr. 21820

38,- €



Andy Rae

Möbelbau

Grundlagen, Konstruktionen, Tricks & Kniffe

Neben den Grundlagen der Werkstatt und Sicherheit werden Kenntnisse über das Arbeiten von Holz und deren Berücksichtigung in der Konstruktion vermittelt. Anschließend wird durch die verschiedenen Konstruktionsmöglichkeiten von Möbeln und deren Teilen geführt: Regale, (Eck-)Schränke, Tische, Stühle, Blendrahmen uvm.

- Geeignet für Anfänger und für Fortgeschrittene
- Mit Schritt-für-Schritt-Anleitungen
- Ergänzende Zeichnungen und Fotos
- Abrichten mit Hobeln, Schleiftechniken, Projektplanung
- Zusätzliche Anleitungen für Werkstatthelfer

326 Seiten, Hardcover



ISBN 978-3-86630-962-3

Best.-Nr. 9160

48,- €



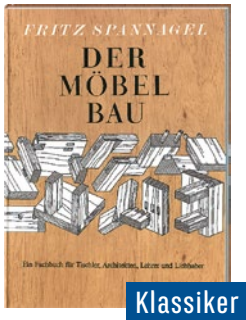

Fritz Spannagel

Der Möbelbau

Ein Fachbuch für Tischler, Architekten, Lehrer und Liebhaber (1954)

Spannagels bekanntestes Fachbuch „Der Möbelbau“ ist auch heute noch aktuell und gefragt. Seine Bedeutung für die Praxis ergibt sich aus den vielen Arbeitsanleitungen, den detaillierten Beschreibungen der Holzverbindungen und anderer Techniken der handwerklichen Holzverarbeitung. Das Handbuch richtet sich vor allem an Schreiner und Tischler, aber auch an Architekten sowie Lehrer und Liebhaber des Holzhandwerks.

376 Seiten, Hardcover
Reprint



ISBN 978-3-87870-666-3

Best.-Nr. 1217

38,- €

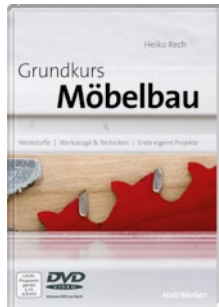

Heiko Rech

Grundkurs Möbelbau

Heiko Rech weiß, wo Holzwerkern der Schuh drückt. In diesem Buch werden Grundlagen mit zwei Bauprojekten ergänzt, in denen die grundlegenden Arbeitstechniken an konkreten Aufgabenstellungen eingeübt werden. Der Lerneffekt wird durch korrespondierende Videos auf der beiliegenden DVD sinnvoll ergänzt.

- Ein Kapitel zur Werkstattplanung
- Übersicht der Werkstoffe: Holz – Massivholz, Leimholz, Holzwerkstoffe
- Eine sinnvolle Grundausstattung an Handwerkzeugen
- Werkzeuge und ihre Anwendung: Handsägen, Kreissägen, Bandsägen, Stichsägen, Sägeblätter
- Maschinen und ihre Anwendung: Oberfräse, Frästisch und Fräser
- Einführung in das Schleifen und die Oberflächenbehandlung

256 Seiten, Hardcover
Video-DVD (90 Min. Laufzeit)



ISBN 978-3-86630-726-1

Best.-Nr. 9014

39,- €



Vic Tesolin

Einfach Holzwerken!

Die wichtigsten Handwerkzeuge und clevere Projekte für die kleine Werkstatt

Sie brauchen keine Maschinen oder eine große Werkstatt, um mit dem Holzwerken zu beginnen! Alles was Sie benötigen, sind ein paar grundlegende Werkzeuge, etwas Platz für eine kleine Hobelbank – und den Wunsch, etwas mit den eigenen Händen zu machen.

- Ein leichter Einstieg in das Holzwerken
- Welche Werkzeuge werden wirklich benötigt?
- Aufbau einer minimalistischen Werkstatt
- Einführung in die Techniken des Markierens und Messens
- Grundkurs, wie Sie Werkzeuge scharf halten
- Bauanleitung für sechs praktische Werkstattmöbel

120 Seiten, Hardcover



ISBN 978-3-86630-543-4

Best.-Nr. 20488

25,- €



Robert Wearing

Mit sicherer Hand

Möbel bauen mit klassischen Handwerkzeugen

Nach einer Erläuterung der „Grundlegenden Verfahren der Holzbearbeitung“, also Hobeln, Sägen und Bohren, beginnt Wearing mit einem Tisch. Im Verlauf des Kapitels über den Bau zeigt er dem Benutzer von Handwerkzeugen, wie alle Werkzeuge zusammenspielen, um präzise zu arbeiten. Wearing geleitet Leser und Leserin durch die detailreiche Materie mit der Souveränität jahrzehntelanger Erfahrung.

Die Kombination von einfachen, aber präzisen Zeichnungen mit den genauen Erläuterungen, die sich stets entlang dieser Zeichnungen bewegen, erfordert eine konzentrierte Lektüre. Liest man das mit dem Werkzeug in der Hand, arbeitet also parallel mit, wird man mit diesem Buch immens viel lernen.

Wearing selbst hatte tatsächlich eine Art Ausbildungsersatz im Sinn. Das Buch, schreibt er im Vorwort, „ist vor allem für jene gedacht, die auf sich selbst gestellt arbeiten.“

280 Seiten, Hardcover,
Leinenstruktur mit Prägung



ISBN 978-3-7486-0557-7

Best.-Nr. 21903

29,- €

„Wearings Buch ist ein konzentrierter Kurs darüber, wie man ein qualitativ hochwertiger Handwerker wird. Fangen Sie am Anfang des Buches an und lesen Sie es durch, es wird Ihr Leben verändern. Meines hat es auf jeden Fall verändert.“ – Christopher Schwarz

Dorian Bracht

Japanische Verbindungen

Die traditionellen japanischen Holzverbindungen sind komplexer als die der westlichen Welt und üben dadurch eine geheimnisvolle Faszination aus. Mit 68 traditionellen und modernen Verbindungen bietet dieses Buch die Erkundung einer Kunstform, die Jahrhunderte zurückreicht.

Das Buch „Japanische Verbindungen“ enthält wunderschöne Fotografien, die die Schönheit wie auch die komplexe Natur der Holzverbindungen zeigen. Ebenfalls erwarten Sie zahlreiche, auf das Wesentliche reduzierte Handzeichnungen, die es ermöglichen, die Verbindungen nachzubauen.

Dorian Bracht wurde in Los Angeles geboren und wuchs in Kalifornien und Hongkong auf.



Seine bemerkenswerte Reise im Tischler- und Holzhandwerk begann im Jahr 2012 mit einer Lehre bei einem japanischen Meister in Leipzig. Heute lebt er als selbstständiger Möbeltischler in Berlin.

176 Seiten, Hardcover, Leinenstruktur mit Prägung



ISBN 978-3-7486-9982-8
Best.-Nr. 22291
38,- €



Gary Rogowski
Holzverbindungen
Auswählen, konstruieren, bauen

- Die vollständigste Sammlung aller (westlichen) Holzverbindungen
- Alles zu Verbindungen mit Maschinen und Handwerkzeugen
- Vermittlung der Grundlagen der benötigten Werkzeuge
- Mit bebilderten Anleitungen zum Nacharbeiten

344 Seiten, Hardcover



ISBN 978-3-86630-951-7
Best.-Nr. 9156
49,90 €



Manne Krause
Werkstatt-Kurs
Holzverbindungen
mit Säge, Beitel & Co.

Manne Krause zeigt in diesem Video-Kurs die wichtigsten traditionellen Holzverbindungen, die er hier ausschließlich mit Handwerkzeugen erstellt.

Handwerkzeuge haben den Vorteil, dass man besser als mit Maschinen ein Gefühl für den Werkstoff Holz entwickelt. In diesem Sinn ist der Kurs auch eine Einladung, ein Gefühl für Werkzeug und Material zu entwickeln. Die Aufforderung des Autors: Finden Sie Ihre Lieblingssäge!

Die behandelten Verbindungen:

- Ecküberblattung, Kreuzüberblattung
- Schlitz und Zapfen: Bügelzapfen, durchgestemmter Zapfen, mit Falz und Nut
- Zinken: Schwalbenschwänze, halbverdeckte Schwalbenschwänze, Fingerzinken
- Gratnut

46 Seiten, Softcover, Video-DVD
(240 Min. Laufzeit)



ISBN 978-3-7486-0243-9
Best.-Nr. 21252
29,90 €



← Beispiele aus dem Buch „Japanische Verbindungen“



Doug Stowe

Kästen & Schachteln

Perfekt konstruieren und bauen

- Übersicht über die benötigten Werkzeuge
- Eckverbindungen, unterschiedliche Grundkonstruktionen und Beschläge
- Vom Entwurf bis zur Herstellung
- Von einfachen Kästen bis zu Meisterwerken

160 Seiten, Hardcover



ISBN 978-3-86630-945-6
Best.-Nr. 9152
32,- €



Michael Pekovich

Wie wir Möbel bauen und warum

Michael Pekovich nimmt uns mit in seine Werkstatt. Er definiert (und begründet) eine Mindestausstattung von 12 Handwerkzeugen. Und er baut Wandschränke, Kästen, ein Schuhregal, Tische, eine Kommode. Er erzählt die Geschichten, wie diese Projekte entstanden sind, erzählt von Brettresten, die zu allerfeinsten Schmuck-Kästchen wurden, von 30 Jahren Bauzeit für ein Projekt und davon, wie aus einer Idee am Ende manchmal etwas ganz anderes wird. Bei allem Erzählerischen bietet Pekovich immer konkrete Anleitungen mit vielen Hinweisen, Erfahrungswerten und detaillierten Bauzeichnungen, die den Nachbau erleichtern. (Sie brauchen daher wahrscheinlich keine 30 Jahre...)

Dieses Buch macht nicht nur Lust auf die Arbeit mit Holz – man meint, es riecht fast schon nach Werkstatt beim Lesen und Schauen.

- Kostbare Werkstattzeit besser nutzen
- Entwurf, Auswahl des Holzes, Stilart
- Manuelle Fertigkeiten
- Konkrete Anleitungen mit detaillierten Zeichnungen

218 Seiten, Hardcover



ISBN 978-3-7486-0094-7
Best.-Nr. 21037
36,- €

Michael Pekovich

Die Grundlagen des Möbelbaus

Kraftvolle Verbindungen für ausdrucksstarke Projekte

Mike Pekovich hat nach seinem sensationell erfolgreichen Erstling *Wie wir Möbel bauen und warum* ein weiteres Buch verfasst. Es geht durchgängig um Verbindungen, also den Kern des Möbelbaus. Fälze und Nuten, Schlitz und Zapfen, Gehrungen und Schwalbenschwanzzinkungen werden detailliert erklärt und ihre Anwendung in Projekten konkret demonstriert. Weitere Kapitel befassen sich mit dem Biegen von Holz sowie dem Zusammenbau von Möbeln, deren Einzelteile verschiedene Verbindungen haben.



Wieder besticht Mike Pekovich mit inspirierendem Möbeldesign und großartigen Fotos voller Werkstattatmosphäre, die garantiert dazu führen, dass Sie sofort loslegen möchten.

Die 17 Möbelbau-Projekte sind sämtlich mit Fotofolgen illustriert, die meisten auch mit detaillierten Bauzeichnungen versehen.

288 Seiten, Hardcover



ISBN 978-3-7486-0636-9
Best.-Nr. 22053
39,- €



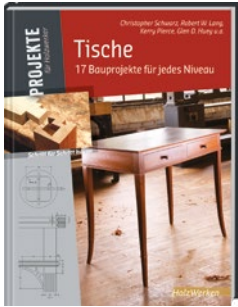

Christopher Schwarz u.a.
Tische
 17 Bauprojekte für jedes Niveau

- 17 verschiedene Projekte halten für jeden Geschmack das Passende parat
- Von einfachen Tischen aus Leimholzplatten bis zu historischen Modellen mit geschwungenen Beinen
- Grundsätzliche Techniken und Verfahren werden projektübergreifend erklärt
- Tische mit Schubladen-, Auszieh- oder Klappmechanismen

128 Seiten, Hardcover

 ISBN 978-3-86630-221-1
Best.-Nr. 20122
 32,- €



Projektbeispiel aus dem Buch „Tische“



Doug Stowe
Kleine Schränke
 8 faszinierende Modelle

- Sehr detaillierte Bauanleitungen
- Möglichkeiten der Variation werden aufgezeigt
- Mit Stücklisten und Schritt-für-Schritt-Anleitungen
- Es sind auch herausfordernde Projekte enthalten
- Die Bauweisen lassen sich zum Teil auf große Möbel übertragen

160 Seiten, Hardcover

 ISBN 978-3-86630-989-0
Best.-Nr. 9168
 32,- €

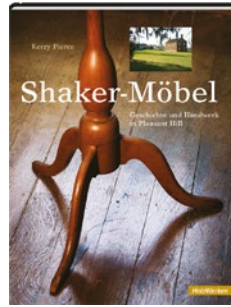

Kerry Pierce
Shaker-Möbel
 Geschichte und Handwerk in Pleasant Hill

Kerry Pierce, ausgewiesener Kenner der Shaker-Möbel, stellt in diesem wunderschönen Bildband zahlreiche Möbel aus der Shaker-Tradition vor. Er erläutert deren Bau, wobei detailliert auf Materialien und Arbeitsweisen eingegangen wird. Außerdem erzählt er exemplarisch die Geschichte der Shaker-Gemeinde Pleasant Hill in Kentucky. Heute ist Pleasant Hill ein Freilichtmuseum der Shaker-Kultur mit einer umfangreichen Möbelsammlung. Das stimmungsvolle Ambiente dieses Ortes bildet den visuellen Hintergrund dieses äußerst attraktiven Bildbandes. „Shaker Möbel“ ist ein schöner Geschenkband für Holzwerker, Design-Interessierte oder einfach für sich selbst.

176 Seiten, Hardcover

 ISBN 978-3-86630-929-6
Best.-Nr. 9144
 29,90 €



Guido Henn
Werkstatt-Kurs Möbelbau: Vitrine
 Über zwei Stunden Video-Kurs mit Guido Henn + herausnehmbarer Bauplan + Anleitung

Einem Profi bei der Arbeit zusehen: Dieser Band der Reihe Werkstatt-Kurs zeigt am Beispiel einer Vitrine, wie Sie ein Korpusmöbel aus Massivholz herstellen. Guido Henn führt Sie durch alle Prozesse bis zum fertigen Möbelstück. Sie sehen die Bauabschnitte in allen Einzelheiten, sowie die verwendeten Maschinen in Aktion.

- Begleitheft mit DIN A2-Explosionszeichnung
- Klassische Arbeitsweisen
- Erläuterungen der Wahlmöglichkeiten bei Türen, Schubkästen, Deckeln, Füßen, Kränzen

40 Seiten, Softcover, Video-DVD (über 2 Stunden Laufzeit), Bauplan (DIN A2)

 ISBN 978-3-86630-704-9
Best.-Nr. 9250
 29,90 €

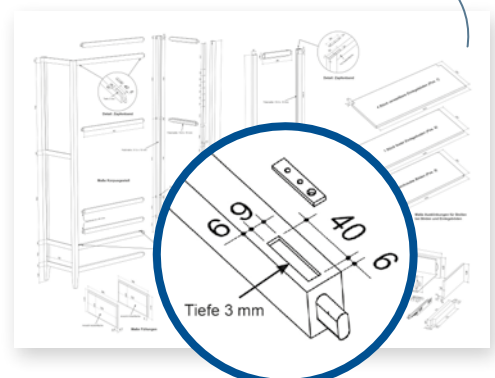



HolzWerken Tische und Stühle

14 Möbel-Projekte von klassisch bis individuell

Die besten Möbelbauprojekte aus der Zeitschrift *HolzWerken* in den Rubriken Tische und Stühle in einem Band zusammengefasst. 14 Projekte lassen unterschiedlichste Designs und Funktionalitäten sowie auch die Bauweisen jedes Möbelbauer-Herz höherschlagen. An den einzelnen Projekten lassen sich verschiedenste Arbeitsweisen festigen, erlernen und anwenden. Vom klassischen Esszimmerstuhl bis hin zum kleinen Beistelltisch ist das Beste aus über 85 Ausgaben *HolzWerken* zusammengefasst.

112 Seiten, Softcover

ISBN 978-3-7486-0375-7
Best.-Nr. 21452
22,- €



HolzWerken Projekte für draußen

13 Vorschläge von Gartenliege bis Spielhaus

- Ideen, die den Garten aufwerten
- Projekte, die Kindern Freude bereiten
- Anregungen für Projekte im Freien
- Detaillierte Baupläne mit Maßangaben
- Ideen für Holzarbeiten mit Kindern
- Projekte aus der Zeitschrift *HolzWerken*

100 Seiten, Softcover

ISBN 978-3-86630-746-9
Best.-Nr. 20753
22,- €

George Vondriska

Wilde Kanten, starke Möbel

Cooler Optik mit Epoxy, Inlays und überraschenden Tricks

In diesem leicht verständlichen Leitfaden lernen Sie zunächst Techniken zum Hobeln, Trocknen und Vorbereiten Ihrer eigenen Platte, zum Hinzufügen von Intarsien und Verbindern, zur Verwendung von Epoxidharz, zum Erstellen von Wasserfallkanten und vielem mehr. Anschließend führt der Autor acht Projekte unterschiedlicher Größe vor, die Ihnen zusätzliche Ideen und Inspirationen für Ihre eigenen Projekte bieten und bei denen Sie die erlernten Techniken anwenden können!

168 Seiten, Softcover

ISBN 978-3-7486-0659-8
Best.-Nr. 22114
22,- €



Projekte aus dem Inhalt

- Couchtisch aus einer Baumscheibe
- Schreibtisch mit lackiertem Gestell
- Aufschnittplatte mit Epoxidakzenten
- Magnetischer Messerhalter
- Bank mit Rotwildspuren
- Regal mit Stahlrohren
- Schwebendes Regal
- Esstisch mit spiegelbildlicher Maserung

„Dieses Buch gehört zu den Dingen, die ich gerne gehabt hätte, als ich anfing, mit Schwartenbrettern zu arbeiten; es hätte mir viel Kopfzerbrechen und Tausende von Dollar durch peinliche Fehler erspart.“
John Malecki, YouTuber und Holzarbeiter





Guido Henn

Stationärrmaschinen Bandsäge

Gewohnt detailliert und anschaulich werden Arbeitsweisen, Einstellungsmöglichkeiten sowie die unerlässlichen Sicherheitsaspekte der Bandsäge dargestellt. Außerdem gibt es wichtige Hinweise für die Kaufentscheidung: In welchen Kriterien unterscheidet sich ein Gerät qualitativ von dem anderen? An einem breiten Spektrum an Projekten zeigt Guido Henn die Möglichkeiten der Bandsäge, bei denen auch ein Profi noch etwas lernen kann.

- Umfassende und detaillierte Anwendungsbeispiele
- Tipps und Tricks rund um die Bandsäge
- Zahlreiche Arbeitshilfen und Vorrichtungen, sowohl kommerzielle wie auch selbstgebaute

192 Seiten, Hardcover
Video-Content
(100 Minuten Laufzeit)

 ISBN 978-3-7486-0194-4
Best.-Nr. 21158
38,- €



Guido Henn

Stationärrmaschinen Tischfräse

Guido Henn zeigt in diesem Meisterstück die vielen Facetten der Tischfräse (nicht zu verwechseln mit dem Frästisch). Das Buch ist das zweite aus der vierteiligen Reihe der Stationärrmaschinen in der Werkstatt. Guido Henn stellt gewohnt detailliert und anschaulich Aufbau, Bestandteile, Fräserwerkzeuge, Arbeitsweisen und Einstellmöglichkeiten vor.

- Zahlreiche Anwendungsbeispiele
- Arbeitsanleitungen für gerade und geschweifte Werkstücke, usw.
- Arbeitshilfen, Sicherheitsaspekte, Vorrichtungen

280 Seiten, Hardcover
Video-Content
(180 Minuten Laufzeit)

 ISBN 978-3-7486-0195-1
Best.-Nr. 21159
48,- €



Guido Henn

Stationärrmaschinen Hobel- und Bohrmaschinen

In diesem Band erklärt Guido Henn in seinem gewohnt detaillierten Schreibstil die Abricht- und Dickenhobel – sowie die Langloch- und die Säulenbohrmaschine. Er gibt wichtige Hinweise für die Kaufentscheidung. Anschaulich stellt er Arbeitsweisen, Einstellungsmöglichkeiten sowie die unerlässlichen Sicherheitsaspekte dar.

Ein breites Spektrum an Projekten zeigt die zahlreichen Möglichkeiten, die diese Geräte bieten. Selbst Profis werden hier noch Neues entdecken.

176 Seiten, Hardcover
1 Video-DVD
(106 Minuten Laufzeit)

 ISBN 978-3-7486-0197-5
Best.-Nr. 21163
36,- €



Guido Henn

Stationärrmaschinen Formatkreissäge

Die Formatkreissäge ist die Profi-Version der Tischkreissäge. Sie bietet unter anderem Vorteile beim Handling des Schnittguts sowie eine höhere Präzision. Guido Henn erklärt in bewährter Weise Aufbau und Funktion dieser im doppelten Sinn „umfangreichen“ Maschine, zeigt wie man damit arbeitet und zu professionellen Ergebnissen gelangt.

232 Seiten, Hardcover
2 Video-DVDs
(150 Minuten Laufzeit)

 ISBN 978-3-7486-0245-3
Best.-Nr. 21257
42,- €

Die Arbeit mit Maschinen will gelernt sein. Vom Einsteiger bis zum Experten findet jeder in den Büchern von Guido Henn neben der fachgerechten Anwendung auch viele Tipps und Kniffe, die die Arbeit erleichtern.





Guido Henn
Handbuch Oberfräse
 Auswählen, bedienen, beherrschen

Alles, was man über die Oberfräse wissen muss! Schritt für Schritt erklärt Guido Henn alles Wesentliche zu Modellen, Typen und Fräsern, zu Bedienung und Wartung. Es folgen fundierte Anleitungen zum praktischen Arbeiten mit vielen Beispielen. Auf der beiliegenden DVD zeigt Guido Henn anschaulich und detailliert die Arbeit mit den selbstgebauten Vorrichtungen und Schablonen.

Aus dem Inhalt:

Teil 1: Oberfräse und Fräser

- Die Oberfräse: Modelle und Typen, Bedienung, Wartung
- Fräswerkzeuge und Fräserarten
- Qualitätsmerkmale
- Grundausrüstung
- Reinigen und Schärfen

Teil 2: Praktisches Arbeiten

- Die wichtigsten Führungsmittel im praktischen Einsatz
- Selbstgebaute und kommerzielle Vorrichtungen und Schablonen
- Stationäres Fräsen auf dem Frästisch

288 Seiten, Hardcover
 1 Video-DVD
 (120 Minuten Laufzeit)



ISBN 978-3-86630-949-4
Best.-Nr. 9155
 48,- €



Guido Henn
Handbuch Elektrowerkzeuge
 Sägen – Schleifen – Bohren

Ein konzentrierter Überblick über alle (Hand-)Elektrowerkzeuge für das Arbeiten mit Holz. Guido Henn stellt die relevanten Werkzeugtypen vor, zeigt, welche Unterschiede es gibt und worauf man achten muss. Und vor allem wie man damit arbeitet!

- Werkstatteinrichtung und Handwerkzeuge
- Schrauben, Bohren, Sägen, Hobeln, Fräsen, Schleifen
- „Bügeln“, Saugen, Sprühen
- Multiwerkbänke
- Zubehör: Was gibt es und was ist sinnvoll
- Anwendung der Werkzeugmaschinen in praktischen Projekten

384 Seiten, Hardcover
 1 Video-DVD
 (180 Minuten Laufzeit)



ISBN 978-3-7486-0324-5
Best.-Nr. 21392
 49,90 €

Guido Henn
Handbuch Frästische
 Grundlagen – Techniken – Eigenbau

Das Buch startet mit einem umfangreichen Grundlagenkapitel zum Aufbau, den Einstellmöglichkeiten und dem sicheren Umgang mit einem Frästisch. Danach folgen zahlreiche praktische Anwendungsbeispiele zum Falzen, Nuten und Profilieren und welche Fräser sich dazu am besten eignen.

Weiter geht es mit Einsetzfräsen, Eintauchfräsen und dem sicheren Fräsen von geschweiften Werkstücken nach Schablonen.

Guido Henn gibt wichtige Tipps zum Bau des eigenen Frästischs und bietet auch gleich zwei Baupläne dazu an. Neben einem Einsteiger-Frästisch findet sich im Buch auch der Bauplan zu einem Premium-Frästisch, der keine Wünsche mehr offen lässt.



Dazu kommen zahlreiche weitere Selbstbautipps und Vorrichtungen, die das Arbeiten auf einem Frästisch nicht nur enorm erweitern, sondern auch deutlich sicherer machen.

Die wichtigsten Fräsarbeiten und Vorrichtungen aus dem Buch werden außerdem in den Videos auf den beiliegenden DVDs gezeigt. Das garantiert zusammen mit dem Buch den bestmöglichen Lernerfolg.

312 Seiten, Hardcover
 3 Video-DVDs
 (über 4 Stunden Laufzeit!)



ISBN 978-3-7486-0504-1
Best.-Nr. 21816
 48,- €



NEU:
 Alle DVDs
 auch online
 abrufbar!

Christopher Schwarz
Einfach scharf
 Richtig schnell
 zu einsatzbarem
 Werkzeug

Handwerkzeuge müssen scharf sein – anderenfalls erreicht man keine zufriedenstellenden Ergebnisse. Soweit nichts Neues. Christopher Schwarz, der mit der Veröffentlichung der „Werkzeugkiste des Anarchisten“ auch im deutschen Sprachraum bekannt wurde, mag Schärfen nicht besonders. Und hat dennoch ein Buch darüber geschrieben. Sein Ausgangspunkt: Schärfen ist leider notwendig – und es ist einfach. Man sollte es nicht unnötig kompliziert machen.

Er zeigt, was beim Schärfen wirklich wichtig ist und wie man es effizient erledigen kann. Also die notwendigen Techniken, schwerpunktmäßig an Stechseisen und Hobelklingen. Damit man sich



dann dem widmen kann, worum es eigentlich geht: dem Bauen von Möbeln – oder was immer Sie mit dem geschärften Werkzeug machen wollen.

„Das Schärfen ist wie Zahnputzen. Man macht es, weil man weiß, dass schlimme Dinge passieren, wenn man es nicht zweimal täglich tut.“

128 Seiten, Hardcover, Leinenstruktur mit Prägung



ISBN 978-3-7486-0658-1
 Best.-Nr. 22111
 18,- €



Ron Hock
Handbuch Schärfen
 Grundlagen,
 Ausrüstung,
 Anwendung

Holzwerker, die nie mit einem wirklich scharfen Werkzeug gearbeitet haben, verpassen einiges von dem Vergnügen, welches die Arbeit mit Holz machen kann.

Ron Hock erklärt, wie die (Hand-)Werkzeuge scharf werden und bleiben.

Nach einer gründlichen Materialkunde zu Stahl und der Wirkungsweise von Schleifmitteln beschreibt Hock die grundlegenden Voraussetzungen, unter denen Werkzeuge Holz gut schneiden können. Dabei werden die erforderlichen Schärfwerkzeuge und -materialien erklärt.

Im Folgenden geht Hock detailliert auf die Werkzeuggruppen ein: Hobel, Beitel, Ziehklagen, Handsägen, Schnitzwerkzeuge, Drechselwerkzeuge, Äxte, Messer und Bohrer.

224 Seiten, Hardcover



ISBN 978-3-86630-530-4
 Best.-Nr. 20468
 38,- €



Roland Johnson
Bandsägen
 Einrichten –
 Beherrschen –
 Ausreizen

- Ein Überblick über die Möglichkeiten der Bandsäge!
- Herstellerunabhängige Anleitungen für die richtige Einstellung der Maschine
- Ausführliche Beschreibungen der unterschiedlichen Sägeblätter, Bandführungen und Zubehör
- Anleitungen für selbstgebaute Vorrichtungen

202 Seiten, Hardcover



ISBN 978-3-86630-961-6
 Best.-Nr. 9159
 39,90 €

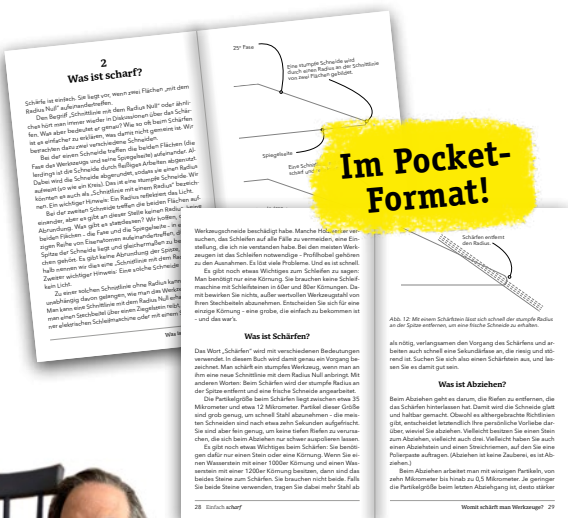

Im Pocket-Format!



„Ich schärfe jeden Tag – nicht, weil mir das Schärfen so viel Spaß macht, sondern weil ich so gerne Möbel baue.“
 Christopher Schwarz



Toshio Odate

Die Werkzeuge des japanischen Schreiners

DER Klassiker über japanische Werkzeuge aus dem Jahr 1984.

- Toshio Odate beschreibt nicht nur die japanischen Werkzeuge, er erzählt von ihnen
- Wie entstanden die Werkzeuge?
- Warum ist der Stahl so wichtig?
- Wie sieht eine japanische Werkstatt aus?

200 Seiten, Hardcover



ISBN 978-3-87870-995-4

Best.-Nr. 9007

29,90 €

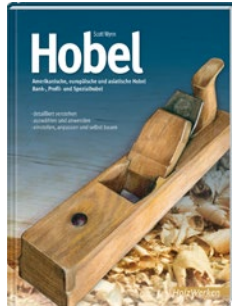

Scott Wynn

Hobel

Amerikanische, europäische und asiatische Hobel Bank-, Profil- und Spezialhobel

- Neben traditionellen Holzhobeln werden auch englische, japanische und deutsche Bauformen behandelt
- Metallhobel werden ebenfalls behandelt
- Das Buch liefert Anregungen zum Überdenken von Arbeitsweisen
- Hoher Praxisbezug
- Baupläne für eigene Hobel
- Illustrationen und Handskizzen

304 Seiten, Hardcover



ISBN 978-3-86630-967-8

Best.-Nr. 9164

49,90 €



Christopher Schwarz

Die Werkzeugkiste des Anarchisten

Welche Werkzeuge benötigt man wirklich? Auf der Basis einer lebenslangen Beschäftigung mit Werkzeugen stellt Schwarz eine Liste der seiner Erfahrung nach notwendigen Werkzeuge für den Möbelbau detailliert vor. Dabei beeindruckt der Autor mit einer umfassenden Detailkenntnis der Funktionsweisen, Einstellmöglichkeiten und auch der Fallstricke, die bei den einzelnen Werkzeugen zu beachten sind. Am Ende wird die titelgebende Werkzeugkiste gebaut, in der alle (notwendigen) Werkzeuge Platz finden.

480 Seiten, Hardcover, Leinenstruktur mit Prägung



ISBN 978-3-7486-0608-6

Best.-Nr. 22010

38,- €



Marc Spagnuolo

Die Kombi-Methode Maschinen und Handwerkzeuge perfekt abstimmen

Möbelbau mit Maschinen ist schnell und etwas seelenlos, mit Handwerkzeugen dagegen ist es eine langsame sinnliche Erfahrung?

Dieses Buch macht Schluss mit dem Gegensatz und vereint beide Methoden: Effektiver Maschineneinsatz, wo sinnvoll und möglich, abgerundet und mit dem individuellen Touch von Handhobel und Co.

Der Autor erschafft ein cleveres System, das die Ergebnisse von Dickenhobel, Tischkreissäge und Oberfräse nahtlos für die Handarbeit zugänglich macht. Dabei stellt er auch die wichtigsten Handwerkzeuge auf informative und ausführliche Art vor.

Das Ergebnis sind individuelle und hochwertige Möbel, die in erstaunlich kurzer Zeit entstehen.

192 Seiten, Hardcover



ISBN 978-3-86630-716-2

Best.-Nr. 9174

39,- €

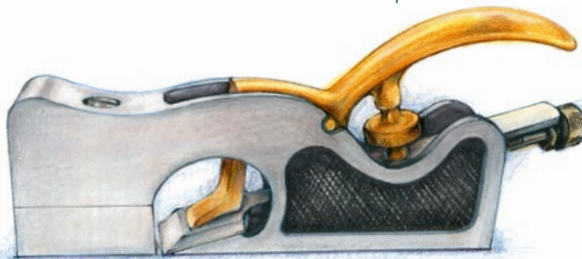

Brüstungshobel aus dem Buch „Hobel“



Asa Christiana
Bau was aus Holz!
 Clevere Projekte mit
 einfachem Werkzeug

- Ein einfacher Einstieg in die Arbeit mit Holz
- Tolle Projekte mit Basiswerkzeugen
- Das richtige Holz finden
- Erfahrungen sammeln mit Oberfräse, Sägen und Verbindungen
- Erste Werkzeughilfen und Möbel bauen
- Projektideen für Partyspaß und Musik
- Einrichtungsgegenstände selber bauen
- Sitzmöbel für den Außenbereich

184 Seiten, Hardcover



ISBN 978-3-86630-689-9
Best.-Nr. 20697
34,- €



Matt Kenney
52 Kästen
in 52 Wochen
 Stück für Stück
 zu besserem Design

- Eine Einführung in die Gestaltung von Holzobjekten
- Passende Proportionen zwischen Details und Gesamtgröße
- Die Wahl des bestmöglichen Holzes für jeden Kasten
- Arbeitstechniken des Kastenbaus
- Auftrennen, Gehrungen und belastbare Verbindungen
- Arbeiten mit dem Schiebeschlitten
- Deckel ohne Scharniere
- Die passende Oberflächenbehandlung

224 Seiten, Hardcover



ISBN 978-3-86630-690-5
Best.-Nr. 20699
33,- €



HolzWerken
Die besten Projekte
 Vom Tortenheber
 bis zur Gartenbank
 23 detaillierte
 Bauanleitungen

- Ein Mix aus anspruchsvollen und einfacheren, großen und kleinen Projekten
- Für Einsteiger und Fortgeschrittene
- Mit Materiallisten und Zeichnungen
- Projekte aus der Zeitschrift *HolzWerken*

120 Seiten, Softcover



ISBN 978-3-86630-963-0
Best.-Nr. 9161
22,- €



HolzWerken
Feierabend-Projekte
 Kleine und spannende
 Ideen schnell gebaut

- Ideen für kleine Geschenke
- Wenig Zeit – viel Spaß!
- Holzreste sinnvoll nutzen
- Projekte aus der Zeitschrift *HolzWerken*

128 Seiten, Softcover



ISBN 978-3-86630-553-3
Best.-Nr. 20508
22,- €



Projektbeispiel aus
 „52 Kästen in 52 Wochen“

Für mehr Informationen
 und Leseproben –
 QR-Codes scannen.

Doug Stowe

Holzwerken mit Kindern

Wie Sie Spaß wecken und Wissen richtig weitergeben

Beim praktischen Arbeiten mit Holz wird nicht nur der Charakter in Hinsicht auf Interessen und Vorlieben geformt, auch die Intelligenz wird gefördert. Dieses Buch ist so angelegt, dass es Lehrer, Eltern oder Großeltern dabei unterstützt, die manuelle und intellektuelle Entwicklung von Kindern zu fördern. Es kann kein größeres Geschenk geben, als an dieser Entwicklung teilzuhaben, indem man den Kindern hilft, spielend zu lernen und die Begeisterung am Holzhandwerk zu wecken.

Im ersten Teil des Buches geht es um die Vorbereitung beim Holzwerken mit Kindern: Welches Material kann verwendet werden und



welche Werkzeuge eignen sich am besten, sodass sicheres Arbeiten garantiert wird? Nachdem diese Fragen beantwortet sind, geht es im zweiten Teil um die Umsetzung der ersten Werke wie beispielsweise einen kleinen Werkzeugkasten, verschiedene Nachziehspielzeuge und viele weitere spannende Projekte.

152 Seiten, Hardcover



ISBN 978-3-7486-0585-0

Best.-Nr. 21951

28,- €



Mike Cheung

Schatz, bis Montag!

14 machbare Holzprojekte fürs Wochenende

14 originelle und wochenendaugliche Projekte für Bastler, Holzwürmer und Maker. Genug Anregungen, um für das Wochenende in der Werkstatt zu verschwinden und ganz seinem Hobby nachzugehen. Ob ein neuer Zapfhahn oder auch ein Schreibtisch für das Arbeiten im Stehen – die Projekte lassen sich an einem Wochenende gut umsetzen und sind auch für Einsteiger bestens geeignet. Und wenn man es nicht für sich baut, freuen sich die Familie oder die Freunde immer über Selbstgebautes aus der Werkstatt.

168 Seiten, Softcover



ISBN 978-3-7486-0325-2

Best.-Nr. 21395

22,- €



David Picciuto

Schneidbretter!

Simpel, elegant, verrückt: 15 stilvolle Projekte für die Küche

Ein Schneidbrett kann praktisch jeder gebrauchen. Selbst wer sich nur von Tüdensuppen ernährt, schneidet bestimmt etwas Gemüse hinein oder hackt ein paar Kräuter dazu. Schon benötigt man ein Schneidbrett! Weswegen Schneidbretter auch fast immer eine passende Geschenkidee sind.

Der zeitliche Aufwand für die Projekte ist überschaubar. Dafür sind die verwendeten Materialien und Stile umso vielfältiger: Ob rustikales Brett mit Baumkante, edle Intarsienarbeit oder Bretter nur aus Restholzstücken, immer hat der Entwurf einen spezifischen Witz und die Herstellung wird in ausführlichen Schritt-für-Schritt-Anleitungen gezeigt.

168 Seiten, Softcover



ISBN 978-3-7486-0326-9

Best.-Nr. 21399

22,- €





Melanie Kirchlechner
Reparieren, Renovieren, Restaurieren
 von Holzoberflächen

Dieses Buch hilft Fehler an Möbeln wie Verfärbungen, Flecken, Dellen, Kratzer und Löcher zu beheben. Aber auch konstruktive Mängel, die sich an der Holzoberfläche bemerkbar machen, Risse im Holz, fehlende Teile, abgehobenes und geplatztetes Furnier, können Sie mit Hilfe dieses Buches eigenständig beheben.

Melanie Kirchlechner, Restauratorin, regelmäßige Autorin von *HolzWerken* und erfahrene Kursleiterin, hat mit diesem Buch ein umfassendes Praxisbuch geschaffen.

Mit über 800 Bildern und leicht nachvollziehbaren Schritt-für-Schritt-Anleitungen, bringt sie Ihnen die *handwerklich pragmatische Methode* des Restaurierens, Renovierens und Reparierens näher. Auch weniger erfahrene Holzenthusiasten können so ihren Lieblingsstücken zu dem ursprünglichen oder auch ganz neuem Glanz verhelfen!

272 Seiten, Hardcover

 ISBN 978-3-7486-0372-6
Best.-Nr. 21447
 39,- €



Melanie Kirchlechner
Oberflächen behandeln
 Grundwissen, Materialien, Techniken

Welche Lacke, Lasuren, Öle und Wachse sind wofür am besten geeignet? Holzwerker sehen sich einem Dschungel von Produkten, Bezeichnungen und Verfahren gegenüber – dieses Buch klärt auf!

Es bietet Orientierung bei irreführenden Namen und zeigt verständlich die Unterschiede der einzelnen Oberflächenmittel auf. Autorin Melanie Kirchlechner veranschaulicht mit hohem Praxisbezug und Schritt für Schritt wie edle Oberflächenbehandlung auch mit einfachen Mitteln gelingt.

Mit diesem Wissen gewappnet, ist der Weg zu perfekt veredelten Möbeln, Schnitzereien oder Drechselwerken für alle geebnet. Selbst einen Kenner der Materie erwartet in diesem Buch noch viel Neues.

204 Seiten, Hardcover
 ISBN 978-3-86630-709-4
Best.-Nr. 9180
 36,- €



Melanie Kirchlechner · Heiko Rech
Werkstatt-Kurs: Oberfläche
 120 Minuten Video-Kurs mit Melanie Kirchlechner und Heiko Rech

Erst die passende Oberflächenbehandlung veredelt jedes selbst gebaute Möbelstück! Für diesen Werkstatt-Kurs haben die Autoren ihr geballtes Fachwissen zusammengetragen:

- Anwendung von Beizen, Ölen, Wachsen, Lasuren und Lacken
- Spezialtechniken wie Räuchern, Schellackmatierung und Spritzlackierung
- Wahl des richtigen Schleifmittels und der Schleiftechnik
- Klärung: Wann sind ein oder mehrere Schichten erforderlich?
- Maßnahmen zum Gesundheitsschutz
- Pflege fertig behandelter Werkstücke

48 Seiten, Softcover
 Video-DVD
 (über 2 Stunden Laufzeit)

 ISBN 978-3-86630-728-5
Best.-Nr. 9252
 29,90 €



Stefan Böning
Werkstatt-Kurs: Blickfang Holz
 Fräsen, Sägen, Behauen, Bürsten – für eindrucksvolle Effekte

Mit dem eigenen Möbelprojekt einen Akzent setzen, Blicke einfangen, ungewöhnliche Holzoberflächen kreieren und gestalten – das ist Gegenstand dieses Video-Kurses mit Stefan Böning. Neben den Grundlagen, wie dem Ausbessern von Holzfehlern, dem Oberflächenschutz und dem Messen der Holzfeuchte werden Schleiflösungen für unterschiedliche Anwendungen vorgestellt.

Hilfsmittel wie spezielle Bohrer, Frässhablonen und nicht alltägliche Fräser schaffen weitere Möglichkeiten, Akzente zu setzen.

48 Seiten, Softcover
 2 Video-DVDs
 (ca. 140 Min. Laufzeit)

 ISBN 978-3-7486-0374-0
Best.-Nr. 21450
 29,90 €





Alan Holtham

Holz trocknen und lagern

Eigenes Nutzholz richtig vorbereiten und schützen

Welche Tücken lauern beim Trocknen von Holz? Wie kann ich den Trocknungsprozess beeinflussen? Welche Schädlinge bedrohen das Holz bei der Lagerung und wie kann ich diese bekämpfen?

Diese und weitere Fragen klärt Autor Alan Holtham in diesem Buch. Die besonderen Eigenschaften des Werkstoffes Holz und deren Bedeutung für den Trocknungsprozess werden ebenso detailliert beschrieben, wie die richtige Wahl der Holzarten für bestimmte Zwecke. Zusätzlich geht der Autor auf wichtige Gesundheits- und Sicherheitsaspekte ein.

192 Seiten, Hardcover



ISBN 978-3-86630-954-8

Best.-Nr. 9011

42,- €



Wolfgang Fiwek

Holz biegen

Eine grundlegende Einführung in das Verformen von Holz

Wolfgang Fiwek gibt einen Einblick in die Techniken, Werkzeuge, Vorrichtungen und Möglichkeiten des Holzformens und beantwortet die häufigsten Fragen. Er regt mit anschaulichen Praxisbeispielen – unter anderem aus dem Möbel-, Schmuck- und Instrumentenbau – Kreativität und Fantasie an.

Ergänzt wird das Buch durch einen Anhang, in dem der Autor die mechanischen Eigenschaften des Holzes beim Biegen beschreibt.

Aus dem Inhalt:

- Anwendung beim Möbelbau
- Schmuckfertigung
- Grünholz biegen
- Spazierstöcke und Stockschirmgriffe
- Fassherstellung
- Bootsbau
- Musikinstrumentenbau
- Körbe, Schlitten, Schachteln, Taschen
- Brettschichtholzproduktion
- Formpressen von Furnieren
- Thonet heute
- Rattan biegen

192 Seiten, Hardcover



ISBN 978-3-86630-952-4

Best.-Nr. 9010

42,- €



George Buchanan

Handbuch Möbel aufarbeiten

Ein praktisches Kompendium für den Freizeit-Restaurator

- Das umfassende Kompendium für die Praxis der Möbelrestauration
- Schritt-für-Schritt-Erklärungen der unterschiedlichen Fälle der Restaurierung
- Alle notwendigen Techniken der Holzbearbeitung sind einfach erklärt und gut illustriert: Drechseln, Holz biegen, Furnieren, Polstern, Oberflächenbehandlung

282 Seiten, Hardcover



ISBN 978-3-86630-922-7

Best.-Nr. 9009

32,- €



Terry Porter

Holz erkennen und benutzen

Das Nachschlagewerk für die Praxis

- Umfangreiches Lexikon der Holzarten
- Detaillierte Vorstellung von über 200 Arten
- Verwendungen, Namensvarianten, Gesundheitsrisiken
- Trocknungsverhalten, Wuchsformen, Gewichte
- Tabellarische Darstellung weiterer 200 Holzarten

4. Auflage, korrigierter Nachdruck 2025
288 Seiten, Hardcover



ISBN 978-3-86630-950-0

Best.-Nr. 9008

44,- €

HolzWerken Die Baumporträts

55 Werkstattthölzer – von Apfelbaum bis Zirbelkiefer

- 55 Baumporträts zum Nachschlagen
- Im Mittelpunkt: Wofür eignet sich das Holz?
- Historische und aktuelle Verwendung

120 Seiten, Softcover



ISBN 978-3-86630-718-6

Best.-Nr. 9175

22,- €





Wolfgang Fiwek
Furniere & Intarsien
 Holzoberflächen effektiv gestalten und veredeln

Im dritten Band der Reihe „Spezialtechniken für Holzwerker“ gibt Autor Wolfgang Fiwek Einblicke in die effektvolle Gestaltung und Veredelung von Holzoberflächen. Furniere bieten die Möglichkeit, preiswertes Holz mit einer ästhetisch hochwertigen Oberfläche zu versehen, die immer ein Unikat ist. Mit Hilfe von Intarsien kann der Holzwerker aus unterschiedlichen Furnierstücken Muster oder Bilder in eine Holzoberfläche einarbeiten. Dieses Buch zeigt Ihnen, wie es geht – in Theorie und Praxis. Sie werden mit vielen Beispielprojekten in das Thema eingeführt und erleben eine faszinierende Reise durch ein weitgehend unbekanntes Kunsthandwerk, die auch Anregungen für eigene Arbeiten gibt.

240 Seiten, Hardcover



ISBN 978-3-86630-956-2
Best.-Nr. 9158
 42,- €



Wolfgang Fiwek
Geigenbau
 Eine Anleitung zum Selbstbau von Violine und Viola

Der Autor Wolfgang Fiwek schaut dem Geigenbau-Autodidakten Klaus Andrees über die Schulter und zeigt dem Leser dessen Methode im Detail. Schritt für Schritt entsteht so ein hochwertiges Instrument. Andrees hat in langen Jahren des Ausprobierens eine Methode entwickelt, die er ohne die in diesem Metier vielfach übliche „Geheimniskrämerei“ gerne weitergibt. Diese Methode ermöglicht es jedem, mit Grundkenntnissen und einer normalen Werkstattausstattung (nebst einigen Spezialwerkzeugen zum Instrumentenbau) eine Violine oder Viola von guter Qualität zu bauen. Andrees' Instrumente werden inzwischen auch von Spitzenmusikern gespielt. Einige kurze Kapitel zur Geschichte des Geigenbaus, den Besonderheiten von Tonholz, der Notwendigkeit des Einspielens und den physikalischen und botanischen Hintergründen all dieser Eigenschaften runden das Buch ab.

144 Seiten, Hardcover



ISBN 978-3-86630-968-5
Best.-Nr. 9165
 49,90 €

Simon Easton

Pyrografie
 Techniken und Projekte für die moderne Brandmalerei

Pyrografie, auch Brandmalerei genannt, bedeutet Muster, Texte oder gegenständliche Abbildungen mit Hilfe heißer Metallspitzen auf Holz „zu malen“. Dieses Buch erklärt die Grundprinzipien und zeigt die Basistechniken anhand erster kleiner Projekte. In ausführlichen Kapiteln widmet sich der Autor dann dekorativen Mustern, Texturen und Verzierungen mit dem Brennstift sowie verschiedenen Spezialtechniken.



Dieses Arbeitsbuch eignet sich für alle, die Interesse an der Brandmalerei haben. Ohne jegliche Erfahrung oder künstlerische Fertigkeiten kann jeder mit ein wenig Übung wunderbare Ergebnisse erzielen. Ein gründliches Arbeitsbuch zu einer – für die meisten – neuen Technik.

192 Seiten, Hardcover



ISBN 978-3-86630-990-6
Best.-Nr. 9170
 32,- €



Matt Kenney

Kumiko

Japanische Gitter-Ornamente entwerfen, bauen und perfektionieren

Kumiko ist eine traditionelle Kunst, die durch das Zusammensetzen von kleinen Elementen aus Holz schöne Muster entstehen lässt. Matt Kenneys neuestes Buch bietet Schritt-für-Schritt-Anleitungen für 10 Muster, mit einem Detailgrad, der nirgendwo anders in gedruckter Form zu finden ist. Ebenfalls enthalten sind Vorlagen für originelle dekorative Wandpaneele. Lernen Sie Kenneys Methoden zur Herstellung von Kumiko kennen, die die Genauigkeit und Effizienz moderner Maschinen mit der Präzision



von Handwerkzeugen kombinieren, um wunderschöne Stücke zu schaffen.

Sie werden auch lernen, wie Sie Kumiko sowohl in Möbeldesigns als auch als eigenständige gerahmte Paneele integrieren können.

168 Seiten, Hardcover



ISBN 978-3-7486-0436-5

Best.-Nr. 21654

32,- €

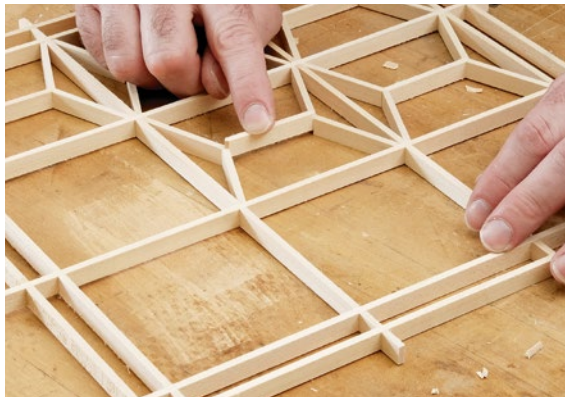

John A. Nelson

Arbeitsbuch Feinschnittsäge

25 Projekte von kinderleicht bis gar nicht so einfach

- Ein kompletter Einsteigerkurs
- 25 praktische Übungen, die im Schwierigkeitsgrad ansteigen
- Von einfachen Figuren bis zu aufwendigen Puzzles
- Alle Anleitungen mit kopierbaren Vorlagezeichnungen!

88 Seiten, Softcover



ISBN 978-3-87870-862-9

Best.-Nr. 9222

19,90 €



Fred und Julie Byrne

Handbuch Dekupiersäge

Grundlagen, Techniken und 18 Projekte

Die Dekupiersäge (oder Feinschnittsäge) ist ein vielfältiges Werkzeug, welches in kurzer Zeit zu Erfolgen führt und das sogar ohne viel Erfahrung im Umgang mit Holz. Die Autoren helfen Ihnen bei der Wahl der Ausrüstung und erklären die handwerkliche Ausführung der grundlegenden Sägeschnitte. Zur Anwendung und Vertiefung bietet das Buch 18 Vorschläge zur Herstellung praktischer und dekorativer Objekte für Wohnung und Garten, inklusive Vorlagenzeichnungen und detaillierten Anleitungen.

176 Seiten, Hardcover



ISBN 978-3-7486-0299-6

Best.-Nr. 21356

26,- €

Roshan Ganief

fein gesägt!

40 Objekte mit der Dekupiersäge

- 40 originelle und kreative Projekte für das Arbeiten mit der Dekupiersäge
- Für Einsteiger und Fortgeschrittene
- Angesagte Designs und Formen
- Bilderrahmen, Schlüsselbretter, Untersetzer, eine Magnettafel, eine Lampe, wunderschöner Schmuck u.v.m.



200 Seiten, Hardcover



ISBN 978-3-86630-960-9

Best.-Nr. 9228

32,- €



David Heim

Drehsel-Vorlagen

Über 80 detaillierte Vorlagen für Wohnen, Werkstatt, Haus & Garten

Dieses großartige Buch ist ein vorzügliches Hilfsmittel für Drechsler jeden Niveaus. Mit mehr als 80 Vorlagen enthält es eine breite Palette klassischer Drehselprojekte.

Jedes Muster wird auf einer Doppelseite mit millimetergenauen Maßen und der Zeichnung des fertiggestellten Objekts dargestellt. Durch die besondere Bindung kann das Buch komplett flach aufgeklappt und die Vorlage optimal genutzt werden.



144 Seiten, Softcover



ISBN 978-3-7486-0357-3

Best.-Nr. 21429

26,- €



Michael O'Donnell

Grünholz drechseln

Anleitungen und Beispiele

Der schottische Meisterdrechsler Michael O'Donnell beleuchtet die natürlichen und technischen Aspekte der hohen Kunst des Grünholzdrechsels.

- Auswahl, Ernte und Lagerung des richtigen Holzes
- Hauchdünne, lichtdurchlässige Wandungen drechseln
- Maserung und Wuchs zur Geltung bringen
- Anleitungen zu sechs atemberaubenden Gefäßen
- Mit präzisen Zeichnungen und Fotografien!

144 Seiten, Hardcover



ISBN 978-3-7486-0532-4

Best.-Nr. 21856

38,- €



Geschenkidee

HolzWerken Die besten Drehselprojekte

Vom Kreisel bis zur Manta-Dose – 18 Projekte von einfach bis exzentrisch

- Eine bunte Vielfalt an Drehselprojekten für jedermann
- Spielzeug-Traktor, Pfeffermühle, Kreisel u.v.m.
- Ungewöhnliches wie Flaschenverschlüsse oder Christbaumkugeln
- Detaillierte Schritt-für-Schritt-Erklärungen
- Mit dem Grundkurs „Schalen drechseln Schritt für Schritt“

100 Seiten, Softcover



ISBN 978-3-86630-986-9

Best.-Nr. 9167

22,- €





Mark Baker

Wochenend-Projekte für Drechsler

25 Ideen zum Lernen und Verschenken

Mark Baker stellt 25 kleine Projekte vor, die jeweils in wenigen Stunden vollendet sind. Die Objekte eignen sich zum Erlernen der Schlüsseltechniken und sind zugleich tolle Geschenke.

- Klassische und ausgefallene Objekte
- Ansteigender Schwierigkeitsgrad der Projekte
- Ideal für Anfänger und Fortgeschrittene
- Mit präzisen Zeichnungen und Maßangaben
- Mit einer Einführung zu Werkzeugen, Maschinen und Arbeitssicherheit

192 Seiten, Hardcover



ISBN 978-3-86630-712-4

Best.-Nr. 9173

34,- €



Richard Raffan

Spielzeug drechseln

Klassische und moderne Geschenkideen aus Ihrer Werkstatt

Ob Stapelmenschen, Rasseln oder Rennwagen – dieses Buch bietet eine Fülle von Projekten für Kinderspielzeuge. Doch nicht nur Traditionelles nimmt Richard Raffan ins Visier, auch Aktuelles entfaltet seine Magie auf der Drechselbank. So dürfen Zauberstab und (Feuer-) Kelch heutzutage in keinem Kinderzimmer mehr fehlen!

- Mit Schritt-für-Schritt-Anleitungen
- Optimale Spannungsmöglichkeiten für das Projekt
- Grundlagen zum Vorbereiten, Trocknen und Behandeln des Holzes
- Welche Sicherheitsvorkehrungen sind zu treffen?
- Tipps zum Vermeiden von Fehlern
- Extrakapitel zum Thema Werkzeuge

192 Seiten, Hardcover



ISBN 978-3-86630-710-0

Best.-Nr. 9172

34,- €

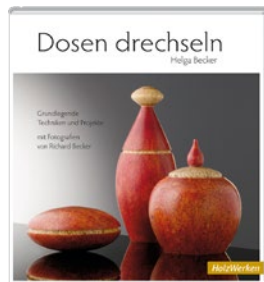

Helga Becker

Dosen drechseln

- 15 elegante und formenreiche Projekte
- Ausführliche Schritt-für-Schritt-Abbildungen
- Arbeitsanweisungen, um Objekte nachzubauen oder die Technik für eigene Projekte zu nutzen
- Vermittlung des Grundlagenwissens: Werkstattausstattung, Arbeitssicherheit und Gestaltung

196 Seiten, Hardcover



ISBN 978-3-86630-943-2

Best.-Nr. 9151

39,- €



Kip Christensen,
Rex Burningham

Stifte drechseln

- Die definitive Anleitung zum Drechseln von hochwertigen Stiften
- Das erste deutschsprachige Buch zum Thema
- Diskussion der Ausstattung und Materialien
- Anleitungen für Füller, Drehbleistifte und Kugelschreiber
- Mit Galerieteil als Inspirationsquelle

166 Seiten, Hardcover



ISBN 978-3-86630-930-2

Best.-Nr. 9145

32,- €

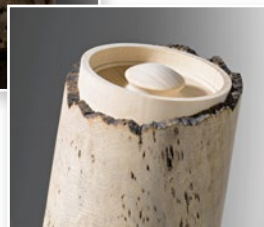
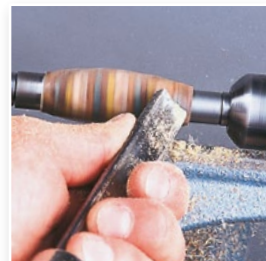



Richard Raffan

Drechseln

Maschinen – Werkzeuge – Techniken

Alles, was man über das Drechseln wissen muss in einem Buch! Von der Einrichtung der Drechselbank über die notwendigen Werkzeuge und deren Handhabung bis hin zur Auswahl des richtigen Holzes.

- Vorbereiten der Rohlinge
- Anreißen und Messen
- Aufspannen auf die Drechselbank
- Schärfen der Werkzeuge
- Grundlegende Techniken und typische Projekte

256 Seiten, Hardcover

 ISBN 978-3-86630-965-4
Best.-Nr. 9163
42,- €



Michael O'Donnell

Drechseltechniken

- Ein umfassender Leitfaden für Drechsler jeder Erfahrungsstufe
- Logisch strukturiert, leicht verständlich und reich an Illustrationen
- Für Anfänger eine Antwort auf alle Fragen
- Für Fortgeschrittene ein geschätztes Nachschlagewerk

192 Seiten, Hardcover

 ISBN 978-3-86630-939-5
Best.-Nr. 9148
32,- €



Fritz Spannagel

Das Drechslerwerk (1948)

Die Grundlagen des Drechselns sind nirgends gründlicher dargestellt als bei Spannagel. Das bekannte Standardwerk für Drechsler, Werklehrer, Innenarchitekten, Schreiner und die vielen Hobby-Drechsler erfreut sich großer Beliebtheit. Seinem Alter zum Trotz immer noch das maßgebliche Kompendium zum Drechseln.

320 Seiten, Hardcover
Reprint

 ISBN 978-3-86630-937-1
Best.-Nr. 1213
39,- €

Klassiker

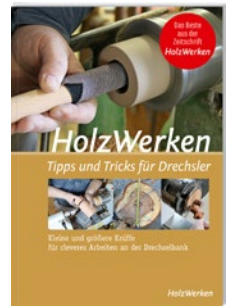

HolzWerken Tipps und Tricks für Drechsler

Kleine und größere Kniffe für cleveres Arbeiten an der Drechselbank

- Die besten Tipps & Tricks aus den Ausgaben 48 bis 80 der Zeitschrift HolzWerken
- Kompaktes Know-how für die Drechselwerkstatt
- Anregungen für einfache, sichere und komfortable Arbeitsschritte

88 Seiten, Softcover

 ISBN 978-3-7486-0244-6
Best.-Nr. 21254
22,- €

Für mehr Informationen und Leseproben – QR-Codes scannen.



Prozessfoto aus „Drechsel-techniken“

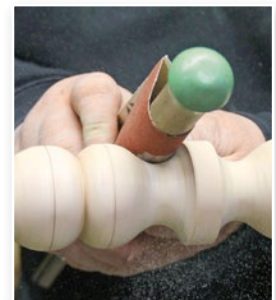

Sven-Gunnar Håkansson
Blockhäuser & Hütten
 selbst gebaut

- Unterschiedlichste Konstruktionen: vom kleinen Freisitz bis zum mehrgeschossigen Wohnhaus
- Auswahl der Hölzer, grundlegender Aufbau einer Blockwand und natürlich die Eckverbindungen
- Bauten in Ständerbauweise
- Holzschutz, Instandsetzung schadhafter Balken, Dachaufbau, Fundamente und vieles mehr



392 Seiten, Hardcover
 ISBN 978-3-86630-966-1
Best.-Nr. 9115
 44,- €

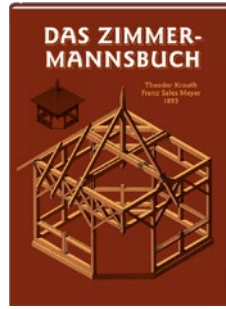

Theodor Krauth,
 Franz Sales Meyer
Das Zimmermannsbuch
 Die Bau- und Kunstzimmerei (1895)

- Ein profundes Lehrbuch mit vielen Illustrationen
- Für die Praxis im Bauhandwerk konzipiert
- Es erklärt Material, Werkzeug, Holzverbindungen, Konstruktionen und mehr
- Für ein besseres Verständnis von historischen Bauwerken

512 Seiten, Hardcover
 Reprint
 ISBN 978-3-87870-680-9
Best.-Nr. 1212
 32,- €



Adolf Opderbecke
Das Holzbau-Buch
 (1909)

- Grundlagen und fundiertes Wissen, das auch heute noch seine Gültigkeit hat
- Die richtige Umsetzung von Holzbaukonstruktionen
- Zimmermann-Tätigkeiten wie Holzverbindungen, Wand- und Dachkonstruktionen und Innenausbau
- Mit detailreichen und präzisen Zeichnungen.

352 Seiten, Hardcover
 Reprint
 ISBN 978-3-87870-719-6
Best.-Nr. 1025
 34,- €

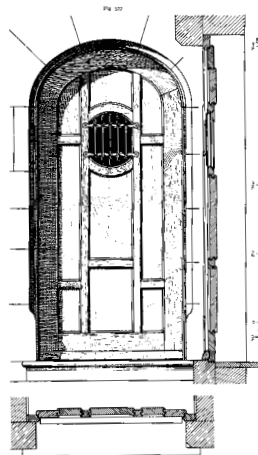
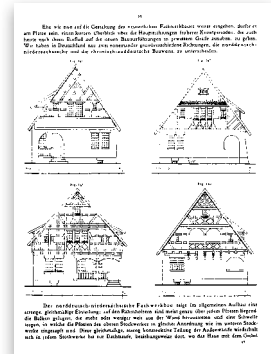
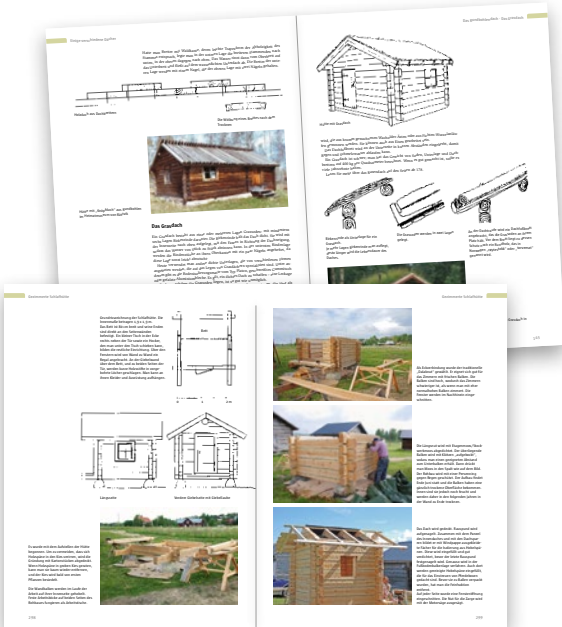

Zeichnungen aus
 „Das Holzbau-Buch“

Danielle Rose Byrd

Schalen schnitzen

Vom Entwurf im Kopf zur Schale in der Hand

Schnitzen ist eine bereichernde Möglichkeit, individuelle und attraktive Schalen aus Holz herzustellen. Mit den eigenen Händen und einer übersichtlichen Anzahl von Handwerkzeugen.

Dieses Buch bietet nicht einfach nur genaue Anleitungen zum Nachmachen, sondern eröffnet einen Zugang zu unzähligen weiteren Projekten und einem neuen Verständnis der Holzbearbeitung.

Lernen Sie, wie Sie beim Design der Schalen vorgehen, damit Sie das Ergebnis erreichen, das Ihnen vorschwebt.

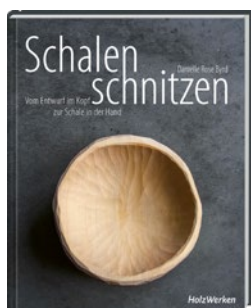
**Was erwartet Sie?**

- Schritt-für-Schritt-Fotos und -Anleitungen
- Anleitungen zu den grundlegenden Schalenformen
- Hinweise zu den benötigten Werkzeugen: Anschaffung, Schärfen, Verwendung
- Übungen zur Entspannung der beanspruchten Körperpartien
- Benötigtes Holz beschaffen und beurteilen

248 Seiten, Hardcover



ISBN 978-3-7486-0657-4

Best.-Nr. 22109**32,- €**

Sjors van der Meer · Job Suijker

Frisches Holz

Baue Stühle, Löffel und Werkzeuge aus Grünholz

Die Arbeit mit grünem, also frischem Holz ist eine alte ländliche Tradition, die heute wiederentdeckt wird. Die Grundidee ist, mit dem Holz und der Natur zu arbeiten, nicht dagegen.

Dabei wird auch ein Teil der benötigten Werkzeuge selbst aus Holz hergestellt, wie Hobelpferd, Holzhammer, Sägebock und Beilstiele.

Wie das geht, erklären Sjors van der Meer und Job Suijker auf eine frische und gut-gelaunte Art. Sie zeigen, wie man frisches Holz erntet und behandelt: spalten, schneiden, formen.



Hat man diese Voraussetzungen gelernt, kann es ans Machen gehen: über verschiedene Hocker, eine Bank, Schindeln, Löffel und anderes bis hin zu einem Stuhl.

184 Seiten, Hardcover



ISBN 978-3-7486-0390-0

Best.-Nr. 21481**29,- €**

Vibe Gro

Lebende Weidengeflechte im Garten

96 Seiten, Softcover



ISBN 978-3-86630-941-8

Best.-Nr. 9123**22,- €**

Marianne Mortensen

Weidengeflechte für Haus und Garten

168 Seiten, Hardcover



ISBN 978-3-87870-573-4

Best.-Nr. 9100**26,- €**



Jörgge Sundqvist
Handgeschnitzt!
 Mit einfachen Werkzeugen zu farbenfrohen Alltagsgegenständen

Wie man mit Messer und Axt einfache, funktionelle und farbenfrohe Holzobjekte aus frischem Holz („Grünholz“) schnitzen kann, zeigt dieses Buch: Löffel, Schöpfkellen, Schüsseln, Buttermesser, Kuchenschaufeln, Kleiderbügel, Knöpfe, Griffe, Stecktafeln, Gardinenstangen, Schneidbretter, ein Messer und einen Hocker.

Welche Werkzeuge und Geräte werden benötigt? Wie wählt man die Materialien aus? Welche Holzarten und Techniken sind geeignet? Das Buch enthält alles, was man über das Spalten, Trocknen, Schnitzen, Schleifen und Brechen, Lackieren und Veredeln wissen muss. Erklärende Illustrationen zeigen die verschiedenen Grifftechniken beim Schnitzen.

Erweiterte Neuauflage – Die erste Auflage erschien 2005 unter dem Titel „Schnitzen mit Jörgge Sundqvist“

108 Seiten, Hardcover



ISBN 978-3-7486-0692-5
Best.-Nr. 22171
 25,- €



Jörgge Sundqvist
Skandinavisches Kerbschnitzen
 Frische Designs – neue und bewährte Techniken

Skandinavisches Kerbschnitzen vermittelt nicht nur praktisches Wissen, sondern öffnet auch ein Fenster in die schwedische Slöjdtradition und bietet faszinierende, ausführliche Beschreibungen der traditionellen Bedeutungen der verschiedenen Muster und Symbole. Durch aussagekräftige Verzierungen hat die Schnitzerei dem Slöjd-Holzhandwerk im Laufe der Geschichte eine Seele gegeben, so der Autor. Mit diesem Schnitzbuch, seinem zweiten, gibt er eine eindrucksvolle Beschreibung der skandinavischen Variante dieses Handwerks.

Das Buch zeigt Techniken zum Keilschnitt und Nagelschnitt, zu Linien und Buchstaben und für die Reliefschnitzerei. Außerdem erklärt der Autor, welches Holz, welche Messer und Werkzeuge man für den Anfang braucht und wie man das fertige Werk farbig gestalten kann.

Die vertiefte Beschäftigung mit den Techniken erlaubt es, über die gezeigten Projekte hinaus eigene Wege zu gehen.

176 Seiten, Hardcover



ISBN 978-3-7486-0662-8
Best.-Nr. 22118
 36,- €



Chris Lubkemann
Kleine Schnitzereien 2
 Noch mehr Grünholz schnitzen – unterwegs und überall

Band 2 des Bestsellers „Kleine Schnitzereien“ bietet Schnitzspaß mit Ästen und Zweigen, die Sie bei jedem Waldspaziergang finden.

- 31 neue Ideen zum Selbermachen und ausprobieren
- Mehrere geschnittene Spielideen
- Damespiel, Bowling, Tic-Tac-Toe, Miniatur-Eishockey u.v.m.

128 Seiten, Hardcover



ISBN 978-3-86630-964-7
Best.-Nr. 9162
 19,- €



Projektbeispiel aus
 „Skandinavisches Kerbschnitzen“

Balázs Turán

Bänke schnitzen mit der Kettensäge

Mit der Kettensäge geschnitzte Figuren, Reliefs und Texturen sind im Alltag öfter vorzufinden. Ob an den Ortseingängen kleinerer Gemeinden oder in den Vorgärten eifriger Holzwerker. In diesem Buch zeigt Ihnen Balázs Turán eine neue Technik. Diese besteht in der Kombination zweier Schnitzobjekte zu einer Sitzbank, die neben einer schönen Optik auch entsprechenden Komfort bietet.

- Eine Einführung in die benötigten Werkzeuge
- Anpassen und Einpassen von Sitzfläche und Lehne
- Das geeignete Material für die Sitzfläche



- Neigung der Lehne, Höhe und Breite der Sitzfläche
- Methoden zur Oberflächenbehandlung und Verzierung

88 Seiten, Softcover



ISBN 978-3-86630-692-9

Best.-Nr. 20710
22,- €

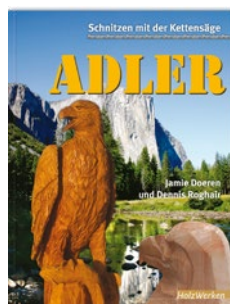

Jamie Doeren ·
Dennis Roghair

Adler Schnitzen mit der Kettensäge

Es ist unglaublich, welche relativ filigranen Arbeiten man mit einer Kettensäge ausführen kann. Jamie Doeren und Dennis Roghair zeigen in diesen beiden Einführungsbänden in Schritt-für-Schritt-Anleitungen, wie man aus einem Stück Holz eine naturalistische Skulptur macht.

80 Seiten, Softcover



ISBN 978-3-86630-919-7

Best.-Nr. 9224
19,90 €

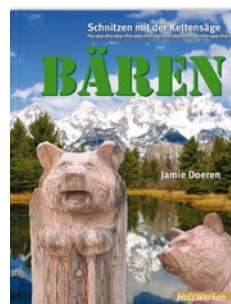

Jamie Doeren

Bären Schnitzen mit der Kettensäge

- Die Handhabung einer Kettensäge
- Die notwendigen Sicherheitsaspekte
- Schritt-für-Schritt-Anleitungen und viele Bildvorlagen
- Für Anfänger und Fortgeschrittene geeignet

72 Seiten, Softcover



ISBN 978-3-86630-918-0

Best.-Nr. 9223
19,90 €



Das Magazin für den Holzwerker:

HolzWerken

Wissen. Planen. Machen.



Dieses Magazin bietet alles, was Ihnen in der Werkstatt hilft. Von Grundlagen bis zu fortgeschrittenen Arbeitstechniken:

- Anleitungen und Pläne zum Bau von Möbeln und Vorrichtungen
- Werkzeug-, Maschinen- und Materialkunde
- Tipps & Tricks von erfahrenen Praktikern
- Einblicke in die Werkstätten kreativer Holzwerker und spannender Werkzeughersteller
- Werkzeugvorstellung und Produktneuheiten

➔ Einzelhefte

Aktuelle und zurückliegende Ausgaben einzeln kaufen:

- Als Print-Version (sofern nicht vergriffen) *oder*
- als Download im PDF-Format

Bestellen Sie direkt online unter www.holzwerken.net/shop

Bei der Version zum Download erhalten Sie einen Link, mit dem Sie sich die gewünschte Ausgabe als PDF-Datei auf Ihren Computer herunterladen können.



Preise pro Heft:

Ausgaben

105 folgende: 10,80 €	38–49: 9,20 €
91–103: 9,80 €	26–37: 8,90 €
61–89: 9,60 €	01–25: 8,50 €
50–60: 9,40 €	

➔ Einzelhefte SPEZIAL

HolzWerken 125
Winter 2025
SPEZIAL:
DIGITAL
13,90 €



DIGITAL

Von der Planung bis zum fertigen Möbelstück, vom Werkzeug bis zur Schutzausrüstung: Digitale Helfer können die Arbeit mit dem Holz auch in der privaten Werkstatt viel einfacher machen! Und dabei muss es gar nicht immer die teure CNC-Maschine sein. In dieser Sonderausgabe von *HolzWerken* stellen wir Arbeitstechniken, Maschinen und praktische Vorrichtungen vor, die jeder Holzwerkstatt ein kleines (oder großes) Upgrade geben können. Und keine Sorge: Dabei nimmt man überraschend oft Werkzeug statt Tastatur in die Hand!

Aus dem Inhalt

- Fräsen und fräsen lassen: Tolle Steckmöbel mit und ohne CNC
- Es werde Licht: Einführung in den Laser-Schnitt
- Gute Verbindung: So vernetzt man seine Maschinen
- Schnell gedruckte Helfer: Eigene Vorrichtungen dank 3D-Druck

Hinweis: Das Heft ist im *HolzWerken*-Abonnement enthalten. Abonnenten bekommen es nach Erscheinen Mitte November automatisch zugeschickt.

Preise pro Heft:

Ausgaben SPEZIAL

125 (Digital),	90 (Massivholz),
118 (Kleine Projekte),	83 (Handwerk),
111 (Bandsäge),	76 (Kreissäge),
104 (Alles Rund):	69 (Werkstatt),
13,90 €	62 (Oberfräse):
97 (Hobeln): 12,90 €	12,80 €

Abonnement: Regelmäßig Neues rund ums Holzwerken

HolzWerken

Wissen. Planen. Machen.

Ob ambitionierte Anfänger oder versierte Köner – hier findet jeder Holzwerker wertvolle Informationen, tolle Projekte und eine Vielzahl von Lösungsansätzen für sein Hobby. Regelmäßig und immer aktuell:

- 7 Ausgaben im Jahr:
 - 6 reguläre Ausgaben alle zwei Monate
 - 1 Spezial-Ausgabe zusätzlich im November
- 64 Seiten je Ausgabe
- Im Kombi-, Print-, oder Digital-Abo erhältlich

Im Abo



Anleitungen und Pläne zum Bau von Möbeln und Vorrichtungen

Schubladen-Stopp ganz einfach

Die einfachste Methode, eine Schublade zu stoppen, geht in die Tradition der Schublade und es ist sehr einfach zu realisieren. Eine einfache Methode, die es ermöglicht, die Schubladen genau an der gewünschten Position zu halten.

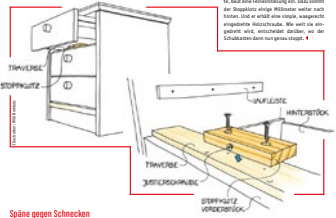

Stops gegen Scherben
Mit der im Bild gezeigten Bauweise ist es möglich, die Schubladen genau an der gewünschten Position zu halten. Die Methode ist sehr einfach zu realisieren und ermöglicht es, die Schubladen genau an der gewünschten Position zu halten.

Projekte

Bestenfalls für die Hardware

Hersteller	Modell	Material	Preis
...
...
...

Hardware im Überblick

Die Hardware im Überblick... (Text describing various hardware items and their uses in woodworking projects.)

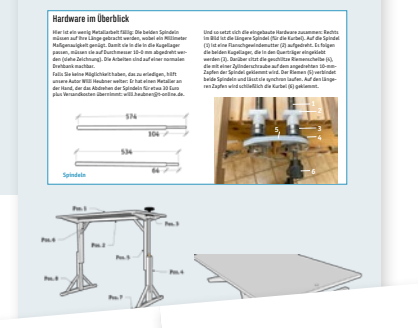

Projekte



Immer auf der passenden Höhe

Immer auf der passenden Höhe... (Text describing the benefits of a standing desk for ergonomics and health.)

Die Schreibtisch... (Text describing the construction and features of the standing desk.)

Tipps & Tricks von erfahrenen Praktikern

... (Text providing tips and tricks for building a standing desk.)

Tipps & Tricks von erfahrenen Praktikern





Abonnieren oder verschenken Sie HolzWerken zum Vorteilspreis:

Print-Abo

Lesen Sie HolzWerken als gedrucktes Heft. Sie erhalten es vor Erscheinen im Handel direkt per Post zu Ihnen nach Hause.

7 Ausgaben
Inland: 67,- €*
Ausland: 78,- €*

* Entspricht pro Ausgabe 9,57 € (Ausland 11,14 €). Preise inkl. MwSt. und Versandkosten. Preise gültig seit 1.10.2024. Änderungen vorbehalten.

Sie sparen **15%** gegenüber dem Einzelkauf! (Im Inland)

Kombi-Abo Bestseller

Lesen Sie HolzWerken als Print-Heft und zusätzlich als digitale Ausgabe für Ihren Desktop-Rechner, Ihr Tablet oder Smartphone.

7 Ausgaben (Print + Digital)
Inland: 75,- €*** / Ausland: 86,- €***

Systemvoraussetzungen: siehe Digital-Abo

*** Entspricht pro Ausgabe 10,71 € (Ausland 12,29 €) Preise inklusive MwSt. und Versandkosten. Preise gültig seit 1.10.2024. Änderungen vorbehalten.

Digital-Abo

Lesen Sie HolzWerken als digitale Ausgabe (pdf oder html) auf Ihrem Desktop-Rechner, Tablet oder Smartphone.

7 Ausgaben: 67,- €**

www.holzwerken-digital.net

Systemvoraussetzungen:

- Bestehende Internet-Verbindung, am besten DSL oder schneller
- Internet Explorer 11.0 oder höher
- Firefox 38 oder höher
- Google Chrome 40 oder höher
- Safari 8

** Entspricht pro Ausgabe 9,57 € Preis inklusive MwSt. und Bereitstellungskosten. Preis gültig seit 1.10.2024. Änderungen vorbehalten.

Handwritten note: Werkzeug-, Maschinen- und Materialkunde

Maschine, Werkzeug und Co.

Maximale Bewegungsfreiheit

Der Metallstiftchen kann nun auch die Höhe ändern – beim Filzen.

Wir können nun auch ein bis zwei weitere Möglichkeiten nutzen.

Das ist die Idee des Metallstiftchens. Es ist ein Metallstiftchen, das in einem Holzblock steckt. Es ist ein Metallstiftchen, das in einem Holzblock steckt.

Das ist die Idee des Metallstiftchens. Es ist ein Metallstiftchen, das in einem Holzblock steckt. Es ist ein Metallstiftchen, das in einem Holzblock steckt.

Das ist die Idee des Metallstiftchens. Es ist ein Metallstiftchen, das in einem Holzblock steckt. Es ist ein Metallstiftchen, das in einem Holzblock steckt.

Das ist die Idee des Metallstiftchens. Es ist ein Metallstiftchen, das in einem Holzblock steckt. Es ist ein Metallstiftchen, das in einem Holzblock steckt.

Das ist die Idee des Metallstiftchens. Es ist ein Metallstiftchen, das in einem Holzblock steckt. Es ist ein Metallstiftchen, das in einem Holzblock steckt.

Das ist die Idee des Metallstiftchens. Es ist ein Metallstiftchen, das in einem Holzblock steckt. Es ist ein Metallstiftchen, das in einem Holzblock steckt.

Das ist die Idee des Metallstiftchens. Es ist ein Metallstiftchen, das in einem Holzblock steckt. Es ist ein Metallstiftchen, das in einem Holzblock steckt.

Das ist die Idee des Metallstiftchens. Es ist ein Metallstiftchen, das in einem Holzblock steckt. Es ist ein Metallstiftchen, das in einem Holzblock steckt.

Das ist die Idee des Metallstiftchens. Es ist ein Metallstiftchen, das in einem Holzblock steckt. Es ist ein Metallstiftchen, das in einem Holzblock steckt.

Das ist die Idee des Metallstiftchens. Es ist ein Metallstiftchen, das in einem Holzblock steckt. Es ist ein Metallstiftchen, das in einem Holzblock steckt.

Das ist die Idee des Metallstiftchens. Es ist ein Metallstiftchen, das in einem Holzblock steckt. Es ist ein Metallstiftchen, das in einem Holzblock steckt.

Das ist die Idee des Metallstiftchens. Es ist ein Metallstiftchen, das in einem Holzblock steckt. Es ist ein Metallstiftchen, das in einem Holzblock steckt.

Das ist die Idee des Metallstiftchens. Es ist ein Metallstiftchen, das in einem Holzblock steckt. Es ist ein Metallstiftchen, das in einem Holzblock steckt.

Das ist die Idee des Metallstiftchens. Es ist ein Metallstiftchen, das in einem Holzblock steckt. Es ist ein Metallstiftchen, das in einem Holzblock steckt.

Das ist die Idee des Metallstiftchens. Es ist ein Metallstiftchen, das in einem Holzblock steckt. Es ist ein Metallstiftchen, das in einem Holzblock steckt.

Das ist die Idee des Metallstiftchens. Es ist ein Metallstiftchen, das in einem Holzblock steckt. Es ist ein Metallstiftchen, das in einem Holzblock steckt.

Das ist die Idee des Metallstiftchens. Es ist ein Metallstiftchen, das in einem Holzblock steckt. Es ist ein Metallstiftchen, das in einem Holzblock steckt.

Das ist die Idee des Metallstiftchens. Es ist ein Metallstiftchen, das in einem Holzblock steckt. Es ist ein Metallstiftchen, das in einem Holzblock steckt.

Das ist die Idee des Metallstiftchens. Es ist ein Metallstiftchen, das in einem Holzblock steckt. Es ist ein Metallstiftchen, das in einem Holzblock steckt.

Das ist die Idee des Metallstiftchens. Es ist ein Metallstiftchen, das in einem Holzblock steckt. Es ist ein Metallstiftchen, das in einem Holzblock steckt.

Das ist die Idee des Metallstiftchens. Es ist ein Metallstiftchen, das in einem Holzblock steckt. Es ist ein Metallstiftchen, das in einem Holzblock steckt.

Das ist die Idee des Metallstiftchens. Es ist ein Metallstiftchen, das in einem Holzblock steckt. Es ist ein Metallstiftchen, das in einem Holzblock steckt.

Das ist die Idee des Metallstiftchens. Es ist ein Metallstiftchen, das in einem Holzblock steckt. Es ist ein Metallstiftchen, das in einem Holzblock steckt.

Das ist die Idee des Metallstiftchens. Es ist ein Metallstiftchen, das in einem Holzblock steckt. Es ist ein Metallstiftchen, das in einem Holzblock steckt.

Das ist die Idee des Metallstiftchens. Es ist ein Metallstiftchen, das in einem Holzblock steckt. Es ist ein Metallstiftchen, das in einem Holzblock steckt.

Das ist die Idee des Metallstiftchens. Es ist ein Metallstiftchen, das in einem Holzblock steckt. Es ist ein Metallstiftchen, das in einem Holzblock steckt.

Das ist die Idee des Metallstiftchens. Es ist ein Metallstiftchen, das in einem Holzblock steckt. Es ist ein Metallstiftchen, das in einem Holzblock steckt.

Das ist die Idee des Metallstiftchens. Es ist ein Metallstiftchen, das in einem Holzblock steckt. Es ist ein Metallstiftchen, das in einem Holzblock steckt.

Das ist die Idee des Metallstiftchens. Es ist ein Metallstiftchen, das in einem Holzblock steckt. Es ist ein Metallstiftchen, das in einem Holzblock steckt.

Das ist die Idee des Metallstiftchens. Es ist ein Metallstiftchen, das in einem Holzblock steckt. Es ist ein Metallstiftchen, das in einem Holzblock steckt.

Das ist die Idee des Metallstiftchens. Es ist ein Metallstiftchen, das in einem Holzblock steckt. Es ist ein Metallstiftchen, das in einem Holzblock steckt.

Das ist die Idee des Metallstiftchens. Es ist ein Metallstiftchen, das in einem Holzblock steckt. Es ist ein Metallstiftchen, das in einem Holzblock steckt.

Das ist die Idee des Metallstiftchens. Es ist ein Metallstiftchen, das in einem Holzblock steckt. Es ist ein Metallstiftchen, das in einem Holzblock steckt.

Das ist die Idee des Metallstiftchens. Es ist ein Metallstiftchen, das in einem Holzblock steckt. Es ist ein Metallstiftchen, das in einem Holzblock steckt.

Das ist die Idee des Metallstiftchens. Es ist ein Metallstiftchen, das in einem Holzblock steckt. Es ist ein Metallstiftchen, das in einem Holzblock steckt.

Das ist die Idee des Metallstiftchens. Es ist ein Metallstiftchen, das in einem Holzblock steckt. Es ist ein Metallstiftchen, das in einem Holzblock steckt.

Das ist die Idee des Metallstiftchens. Es ist ein Metallstiftchen, das in einem Holzblock steckt. Es ist ein Metallstiftchen, das in einem Holzblock steckt.

Das ist die Idee des Metallstiftchens. Es ist ein Metallstiftchen, das in einem Holzblock steckt. Es ist ein Metallstiftchen, das in einem Holzblock steckt.

Das ist die Idee des Metallstiftchens. Es ist ein Metallstiftchen, das in einem Holzblock steckt. Es ist ein Metallstiftchen, das in einem Holzblock steckt.

Das ist die Idee des Metallstiftchens. Es ist ein Metallstiftchen, das in einem Holzblock steckt. Es ist ein Metallstiftchen, das in einem Holzblock steckt.

Das ist die Idee des Metallstiftchens. Es ist ein Metallstiftchen, das in einem Holzblock steckt. Es ist ein Metallstiftchen, das in einem Holzblock steckt.



Werkstattpraxis

Möbel zeichnen leicht gemacht

Als Hobbykünstler der Aaral, sich kann nicht zeichnen? Keinerlich – und von nun an nicht mehr nötig. Wir zeigen, wie Sie mit einfachen Mitteln Ihre Ideen als große Skizzen festhalten können.

W Möbel basteln, brauchen wir Pläne. Doch wie zeichnen diese? Entweder mit einem Zeichenbrett, einem Zeichenblock oder einem Zeichenbrett. Das ist die Idee des Metallstiftchens. Es ist ein Metallstiftchen, das in einem Holzblock steckt. Es ist ein Metallstiftchen, das in einem Holzblock steckt.

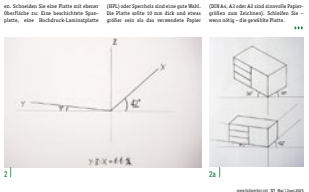
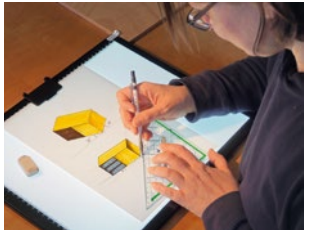
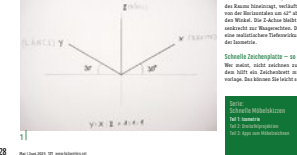

Jahrgänge und Archiv: Gesammelte Werke



HolzWerken Das Archiv 2006 – 2025*

Sie erhalten einen Link zum Download einer zip-Datei, in der alle 125 HolzWerken-Ausgaben im PDF-Format enthalten sind.



Best.-Nr. 22506
265,- €

**Alles
komplett!**



NEU!



HolzWerken im Jahrgangspaket

Sie sind neu bei HolzWerken und an zurückliegenden Ausgaben interessiert? Dann haben Sie die Möglichkeit, alle Jahrgänge in Jahrgangspaketen zu erwerben.

- Als Print-Version (sofern nicht vergriffen) oder
- als Download im PDF-Format

Alle Pakete auch als PDF-Download verfügbar!

Paket 2025* Best.-Nr. 22504 · 69,- € Inhalt: Sieben HolzWerken-Ausgaben 119 bis 125

Paket 2024 Best.-Nr. 22360 · 69,- € Inhalt: Sieben HolzWerken-Ausgaben 112 bis 118

Paket 2023 Best.-Nr. 22210 · 69,- € Inhalt: Sieben HolzWerken-Ausgaben 105 bis 111

Paket 2022 Best.-Nr. 22043 · 65,- € Inhalt: Sieben HolzWerken-Ausgaben 98 bis 104

Paket 2021 Best.-Nr. 21772 · 65,- € Inhalt: Sieben HolzWerken-Ausgaben 91 bis 97

Paket 2020 Best.-Nr. 21584 · 63,- € Inhalt: Sieben HolzWerken-Ausgaben 84 bis 90

Paket 2019 Best.-Nr. 21276 · 63,- € Inhalt: Sieben HolzWerken-Ausgaben 77 bis 83

Paket 2018 Best.-Nr. 20714 · 63,- € Inhalt: Sieben HolzWerken-Ausgaben 70 bis 76

Paket 2017 Best.-Nr. 20491 · 63,- € Inhalt: Sieben HolzWerken-Ausgaben 63 bis 69

Paket 2016 Best.-Nr. 872 · 63,- € Inhalt: Sieben HolzWerken-Ausgaben 56 bis 62

Paket 2015 Best.-Nr. 815 · 52,- € Inhalt: Sechs HolzWerken-Ausgaben 50 bis 55

Paket 2014 Best.-Nr. 757 · 52,- € Inhalt: Sechs HolzWerken-Ausgaben 44 bis 49

Paket 2013 Best.-Nr. 690 · 52,- € Inhalt: Sechs HolzWerken-Ausgaben 38 bis 43

Paket 2012 Best.-Nr. 22188 · 45,- € Inhalt: Sechs HolzWerken-Ausgaben 32 bis 37

Paket 2011 Best.-Nr. 22187 · 45,- € Inhalt: Sechs HolzWerken-Ausgaben 26 bis 31

Paket 2010 Best.-Nr. 22186 · 45,- € Inhalt: Sechs HolzWerken-Ausgaben 20 bis 25

Paket 2009 Best.-Nr. 22185 · 45,- € Inhalt: Sechs HolzWerken-Ausgaben 14 bis 19

Paket 2008 Best.-Nr. 22184 · 45,- € Inhalt: Sechs HolzWerken-Ausgaben 8 bis 13

Paket 2006–07 Best.-Nr. 22183 · 45,- € Inhalt: Sieben HolzWerken-Ausgaben 1 bis 7

* Lieferbar mit Erscheinen von Ausgabe 125 ab dem 21. November 2025

Zeitschriftenabonnement

Ja, ich abonniere **HolzWerken!**

- Als Kombi-Abo Print und Digital**
zum Jahrespreis von **75,- €** (Ausland 86,- €)*
- Als Print-Abo**
zum Jahrespreis von **67,- €** (Ausland 78,- €)*
- Als Digital-Abo zum Jahrespreis von 67,- €***

* Entspricht pro Ausgabe im Kombi-Abo 10,71 € (Ausland 12,29 €)
im Print-Abo 9,57 € (Ausland 11,14 €), im Digital-Abo 9,57 €.
Preise inkl. MwSt. und Versandkosten. Preise gültig seit 1.10.2024.
Änderungen vorbehalten.

Absender:

Direkt abonnieren unter
www.holzwerken-digital.net

Name/Firma

Straße/Haus-Nr.

PLZ, Ort, Land

Telefon

E-Mail

Datum, Unterschrift

Gilt für beide Abonnements!

- Ich überweise das Geld,
bitte schicken Sie mir eine Rechnung.
- Ich zahle bequem und bargeldlos durch
Bankeinzug (nur im Inland möglich).

Geldinstitut

IBAN

BIC

Datum, Unterschrift HWB0292

Widerrufsrecht: Sie haben das Recht, binnen vierzehn Tagen ohne Angabe von Gründen diesen Vertrag zu widerrufen. Die Widerrufsfrist beträgt vierzehn Tage ab dem Tag, an dem Sie oder ein von Ihnen benannter Dritter, der nicht der Beförderer ist, die erste Ware in Besitz genommen haben bzw. hat. Um Ihr Widerrufsrecht auszuüben, müssen Sie uns über den Leserservice Vincentz Network GmbH & Co. KG, Große Hub 10c, 65344 Eltville, T +49 (0) 6123 9238-253, F +49 (0) 6123 9238-244, service@vincentz.net, mittels eindeutiger Erklärung (z.B. ein mit der Post versandter Brief, Telefax oder E-Mail) über Ihren Entschluss, diesen Vertrag zu widerrufen, informieren. Sie können dafür das Muster-Widerrufsformular aus Anlage 2 zu Art. 246a EGBGB verwenden, das jedoch nicht vorgeschrieben ist. Zur Wahrung der Widerrufsfrist reicht es aus, dass Sie die Mitteilung über die Ausübung des Widerrufsrechts vor Ablauf der Widerrufsfrist absenden.

Vertrauensgarantie: Sie können Ihr Abonnement jederzeit kündigen. Bei Abo mit einer Mindestvertragslaufzeit ist die jederzeitige Kündigung nach Ablauf des Bezugszeitraums möglich. Bei Kündigung erhalten Sie das Geld für bezahlte und nicht gelieferte Ausgaben zurück.

Bitte senden Sie mir diesen Katalog künftig regelmäßig
 per Post per E-Mail. Bitte Zutreffendes ankreuzen.

Sie dürfen mich künftig gern über Produktangebote
 per Telefon und per E-Mail informieren. Bitte Zutreffendes ankreuzen.

Die Einwilligung kann jederzeit widerrufen werden.

Datum, Unterschrift

Geschenk-Abonnement

Ja, ich verschenke **HolzWerken für ein Jahr!**

- Als Kombi-Abo Print und Digital**
zum Jahrespreis von **75,- €** (Ausland 86,- €)*
- Als Print-Abo**
zum Jahrespreis von **67,- €** (Ausland 78,- €)*

* Entspricht pro Ausgabe im Print-Abo 9,57 € (Ausland 11,14 €),
im Kombi-Abo 10,71 € (Ausland 12,29 €). Preise inkl. MwSt. und Versandkosten.
Preise gültig seit 1.10.2024. Änderungen vorbehalten.

Lieferanschrift des Beschenkten:

(Bitte auch bei gleicher Anschrift die Rechnungsanschrift ausfüllen!)

Vorname/Name

Straße/Haus-Nr.

PLZ, Ort, Land

Telefon

E-Mail

Anschrift für die Rechnung:

Vorname/Name

Straße/Haus-Nr.

PLZ, Ort, Land

Telefon

E-Mail

Bitte senden Sie das HolzWerken-Geschenk-Abo ab Ausgabe (Startausgabe bitte ankreuzen):

- 124 – November/Dezember 2025
(erscheint am 17.10.2025)
- 125 – Winter 2025 Spezial: Digital
(erscheint am 21.11.2025)
- 126 – Januar/Februar 2026 (erscheint am 19.12.2025)
- 127 – März/April 2026 (erscheint am 20.02.2026)
- 128 – Mai/Juni 2026 (erscheint am 17.04.2026)
- 129 – Juli/August 2026 (erscheint am 19.06.2026)
- 130 – September/Oktober 2026
(erscheint am 21.08.2026)

Hinweis: Die Hefte gehen mit Start des Abonnements
immer direkt an den Beschenkten.

Bestellungen unter:

Postanschrift:
Vincentz Network GmbH & Co. KG
HoltWerken
65341 Eltville · Deutschland

T +49 (0)6123 9238-253
F +49 (0)6123 9238-244
service@vincentz.net
www.holzwerken.net/shop

HolzWerken *live*

Lernen von den Profis

**Seien Sie
dabei!**

**7.-8.11.2025
Messepark
Landshut**



Das erwartet Sie auf der HolzWerken live:

Spannende Kurse:

In exklusiven Kursen zeigen unsere Experten anschaulich, was Sie in der Werkstatt schon immer wissen wollten.

Ausstellung:

Verschiedene Hersteller und Händler an einem Ort, bei denen Sie Produkte direkt ausprobieren können.

Bühnenprogramm:

Auf großer Bühne führen Aussteller ihre neuesten Produkte vor und unsere Experten geben Ihnen praktisches Werkstatt-Wissen.

Fachsimpeln mit Experten und Freunden:

Treffen Sie Autoren und Experten von *HolzWerken* und tauschen Sie sich über das schönste Hobby der Welt aus.

Nähere Infos und Tickets buchen:
www.holzwerken-live.net



Abo- und Bestellservice:

T +49 (0)6123 9238-253
F +49 (0)6123 9238-244
service@vincentz.net
www.holzwerken.net

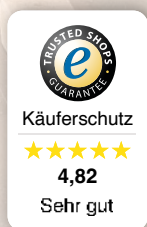

Bestellen Sie als Privatkunde versandkostenfrei*!
Per Post, Telefon oder direkt im Onlineshop:
www.holzwerken.net/shop

* Für Privatkunden sind alle Lieferungen innerhalb Deutschlands versandkostenfrei.
Für Lieferungen ins Ausland betragen die Versandkosten pauschal 5,90 €, unabhängig von der Höhe des Bestellwertes.

Alle Preisangaben in diesem Katalog sind inkl. MwSt.
Preise gültig ab 1.10.2025. Änderungen vorbehalten.

